

Anbauanleitung: Seilwindenanbausatz Ford Ranger Raptor Mod.23

AL: 2357-04

Best.Nr.: 16-8350

Montagezeit: ca. 420 min.

***Hier sehen sie den fertig montierten Seilwindenanbausatz.
Bevor sie mit der Montage beginnen, lesen sie bitte diese Anleitung und das
Benutzerhandbuch der Seilwinde gut durch.***

***Here you can see the fully assembled winch attachment kit.
Before you start fitting, please read and understand this instruction manual and the owners
manual of the winch.***



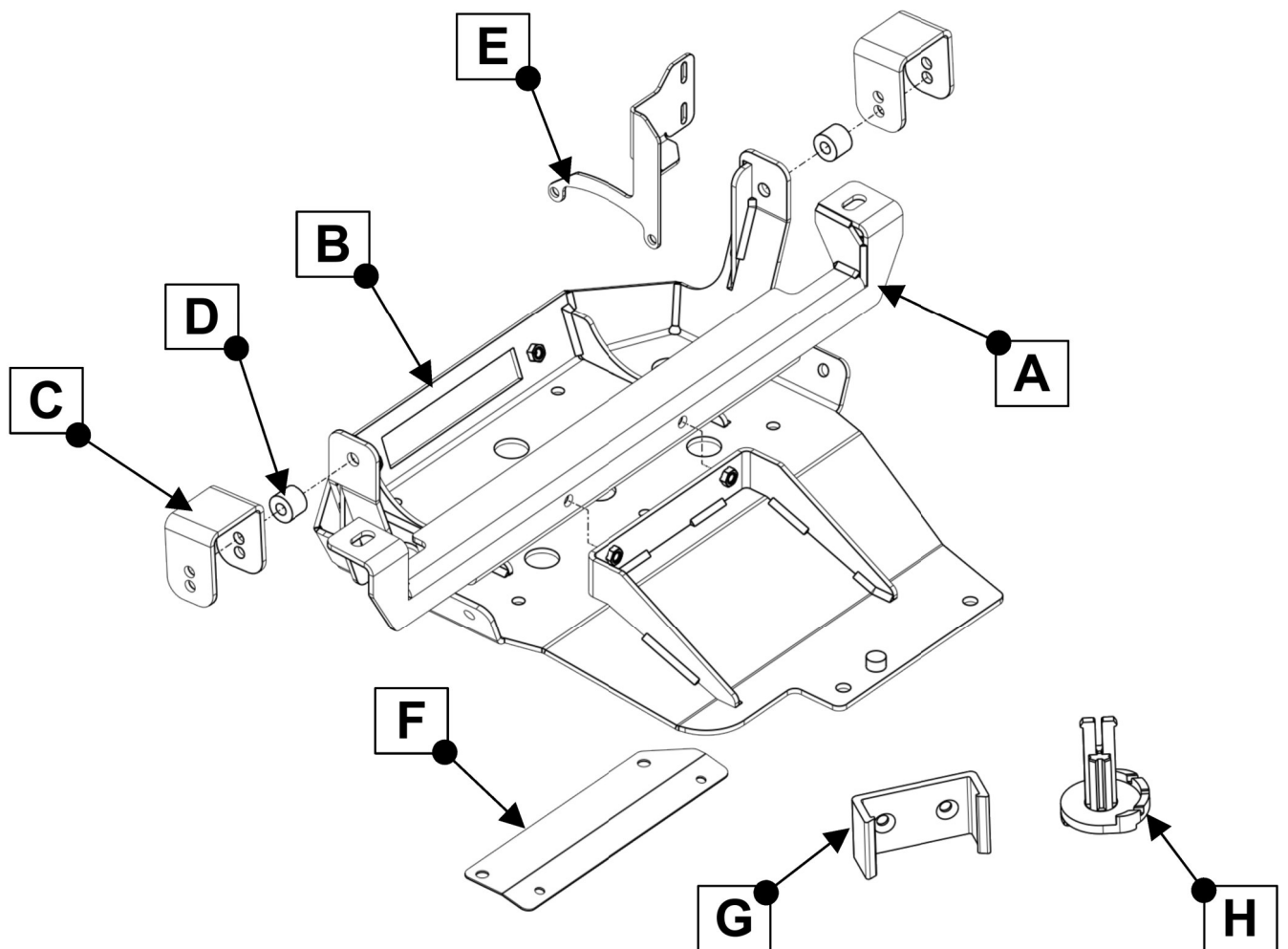

Stückliste

16-835

Schraubensatz

1x Quertraverse (A)
 1x Windenaufnahme (B)
 2x Bügel (C)
 2x Distanz (D)
 1x Schaltkastenhalter (E)
 1x Anschlussblech (F)
 1x 16-542-02, Klemmhalter (G)
 1x 16-542-01, Schaltanschlag (H)

1x 16-0512,
 Schutzblech hinten für Midrange Seilwinden

1x 16-2190,
 Sicherungskit für alle Fahrzeugwinden
 ab 3,6t, inkl. 500A Sicherung & Halter

1x Anbauanleitung AL2357
 1x Gutachten
 1x Aufkleber Kennzeichnung
**(Bitte an einer sichtbaren Stelle
 anbringen! TÜV Relevant)**

2x Schraube M12 x 130
 4x Scheibe M12
 2x Federring M12
 2x Mutter M12

7x Schraube M10 x 30
 7x Scheibe M10
 7x Federring M10

2x Schraube M6 x 20
 4x Scheibe M6
 2x Federring M6
 2x Mutter M6

2x Blechmutter M8, Typ6 (Würth Nr.0501102005)

2x Blechschraube Senkkopf 4,2 x 16

Schrauben Anzugsmomente	
Schraubengröße	Güteklasse - 8.8
M6	10 Nm
M8	25 Nm
M10	50 Nm
M12	87 Nm
M14	138 Nm
M16	210 Nm



1

Unterfahrschutz entfernen! / Remove the skid plate!

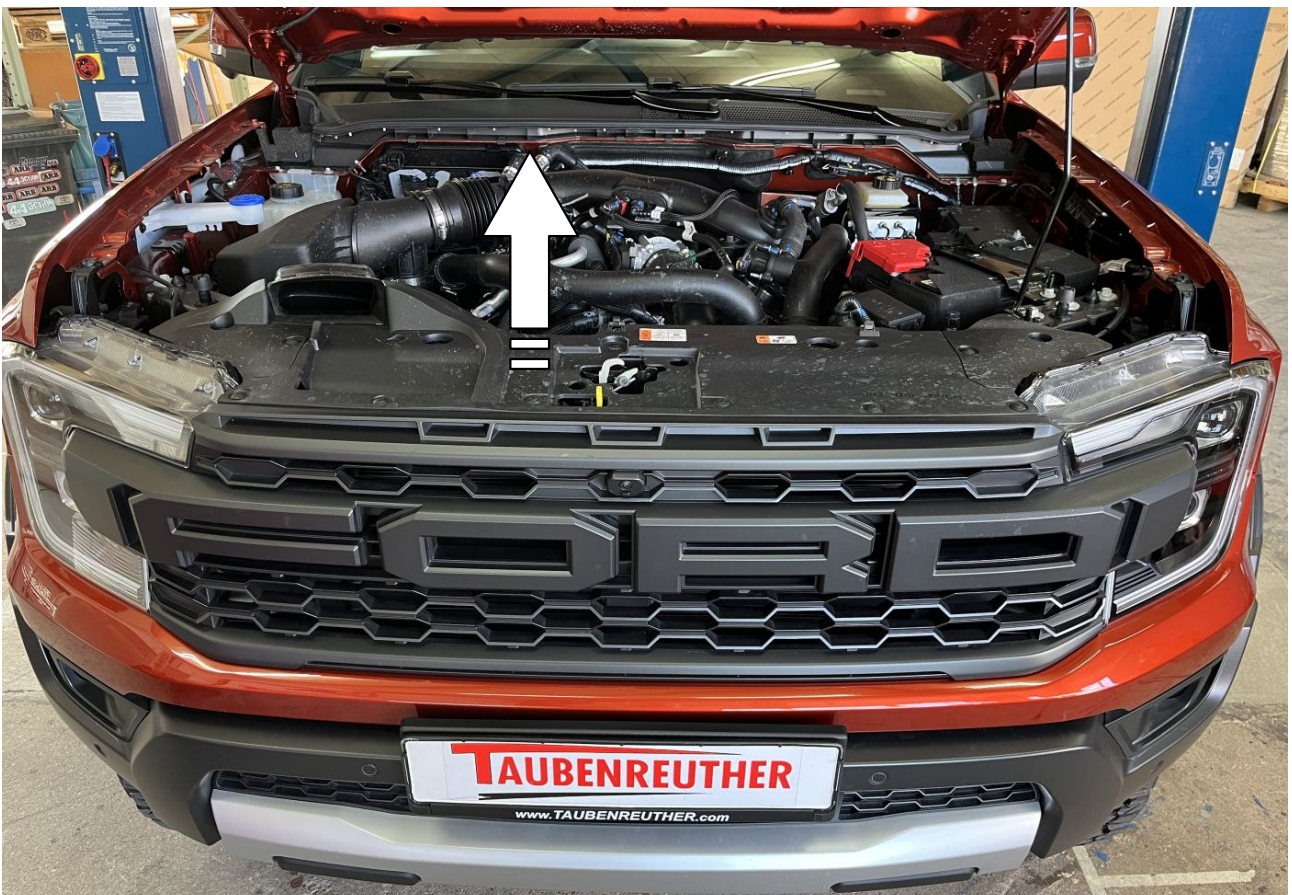

2

Abdeckung entfernen! / Remove the cover!



3

Kühlergrill und untere Abdeckung entfernen!
Remove the Radiator grille and the under cover!



4

Linke Abdeckung entfernen! / Remove the cover left!



5

Blende entfernen! / Remove the cover!



6

Stoßfänger abbauen! / Remove the bumper!

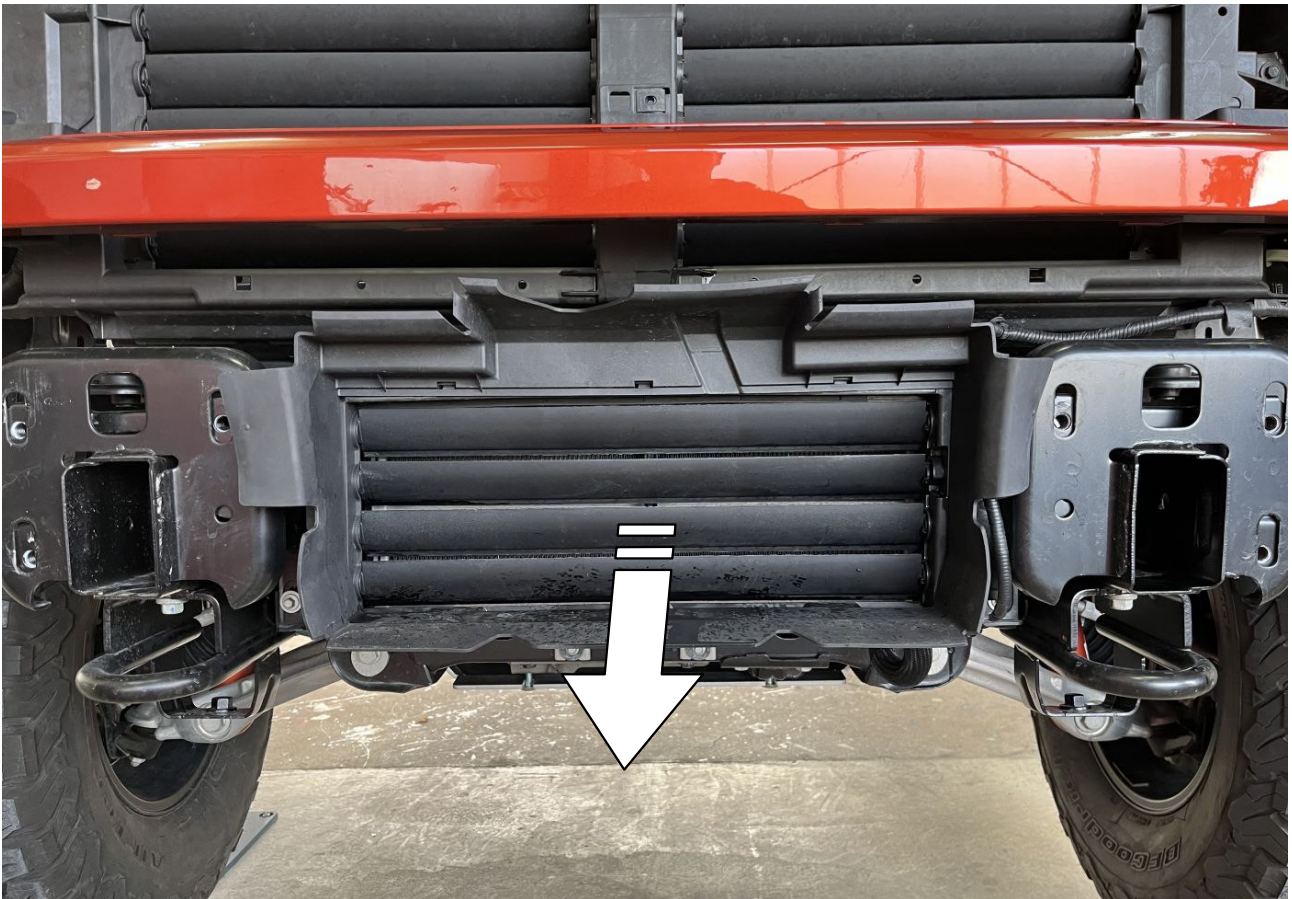

7

Kühlerjalousie ausbauen! / Remove radiator blinds!

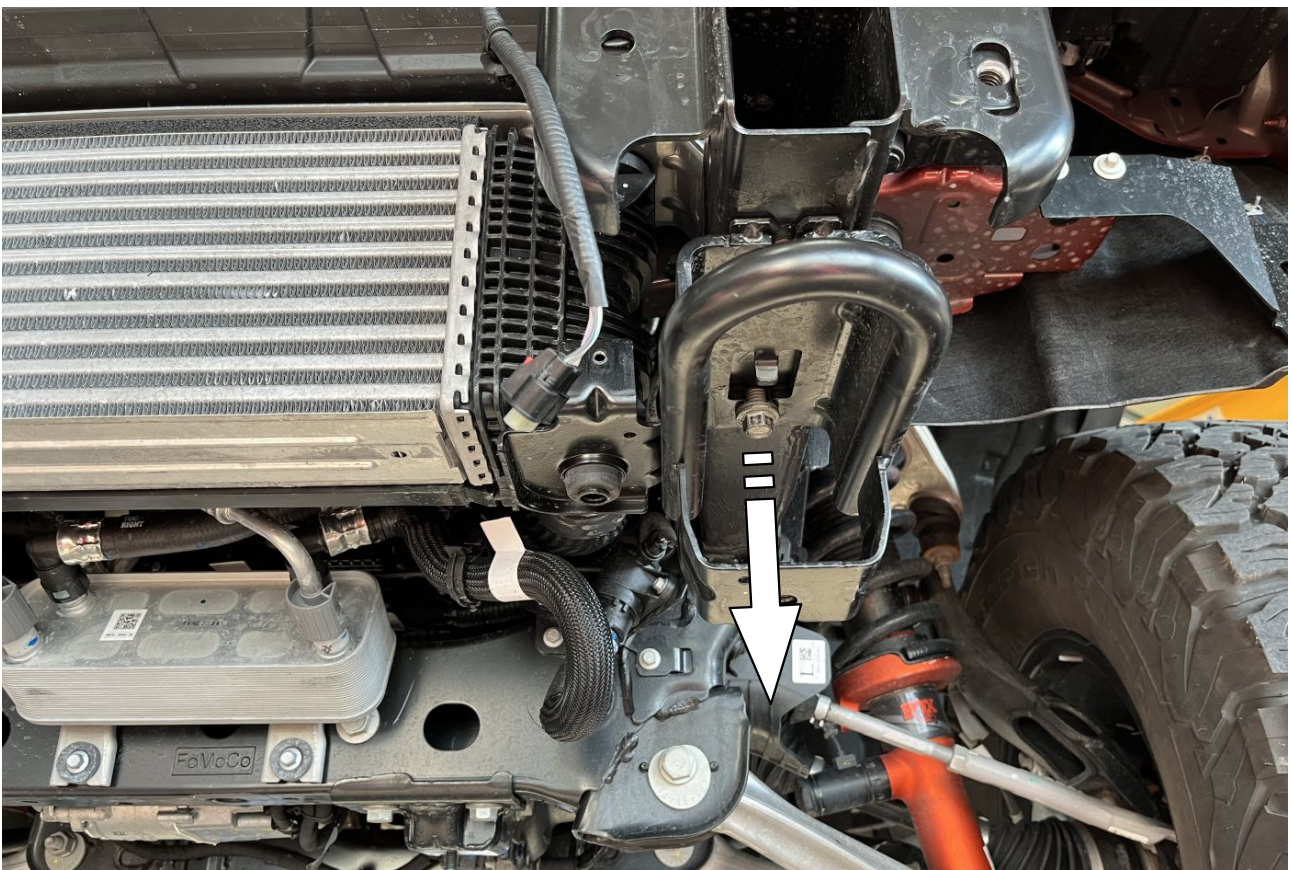

8

**Hinterere Schraube der Abschleppöse entfernen!
Remove the rear screw of the towing eye!
Das Gleiche an der rechten Seite! / The same at the right!**

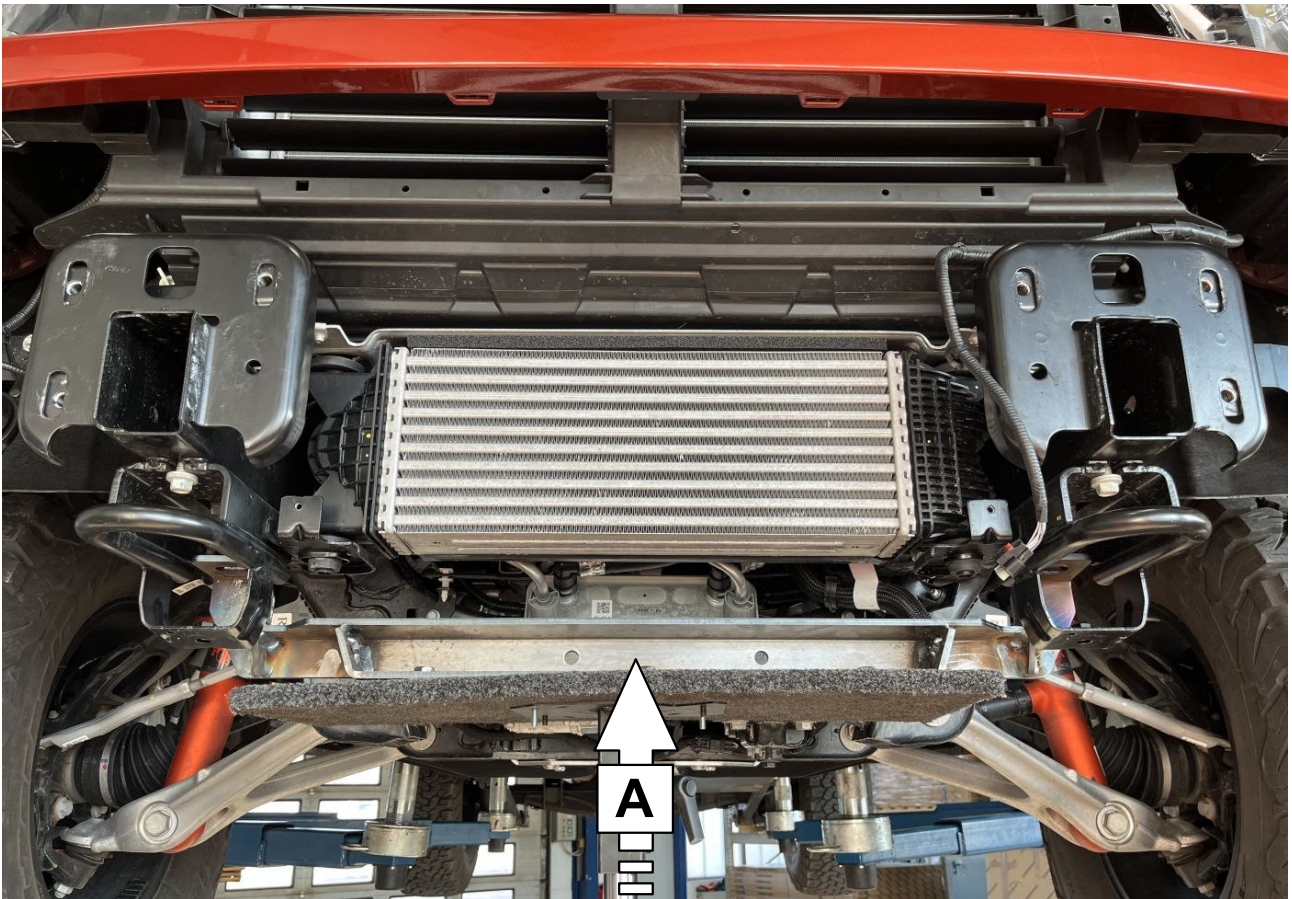

9

Quertraverse platzieren! / Place the crossbar!

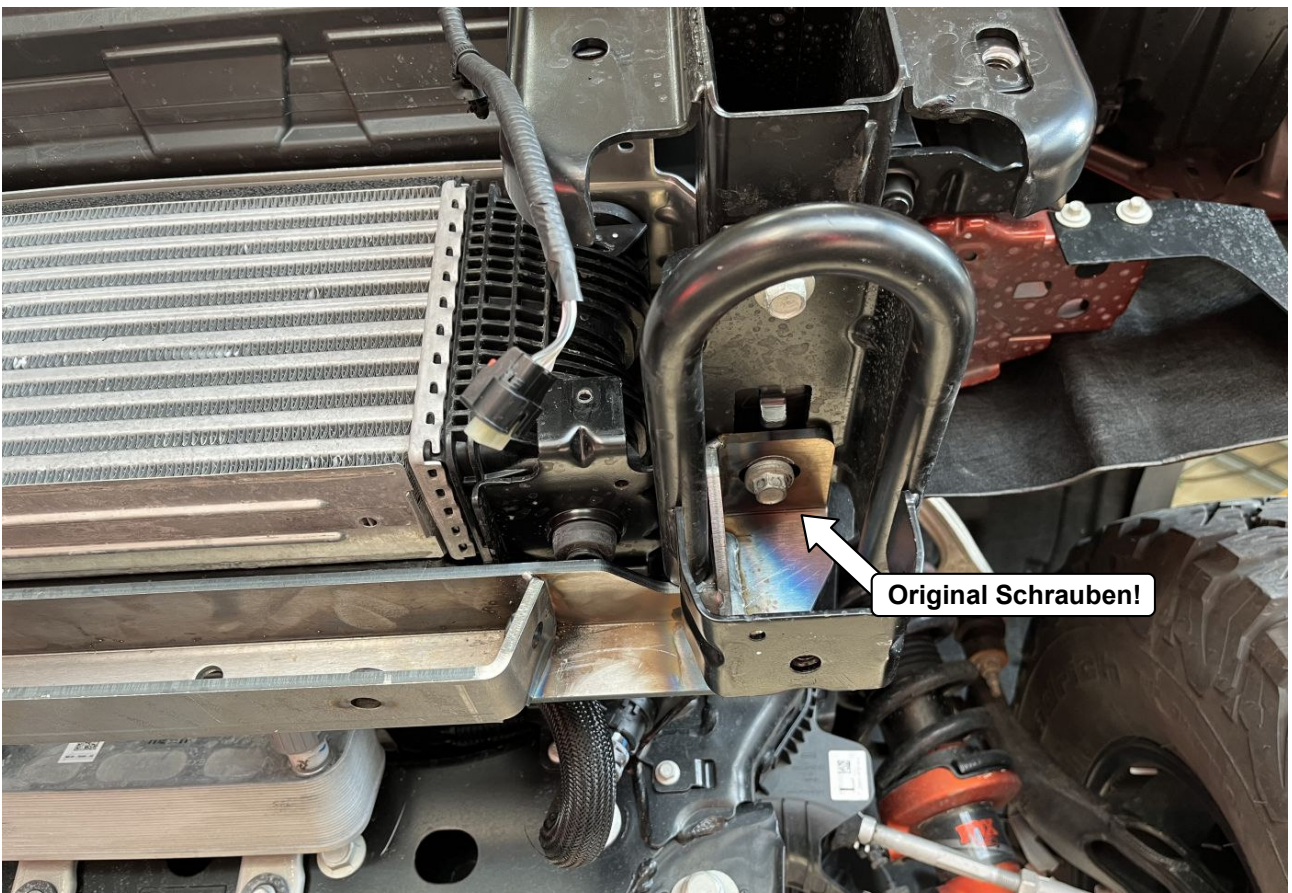

10

Traverse verschrauben! / Screw the crossbar!
Das Gleiche an der rechten Seite! / The same at the right!



11 Windenaufnahme platzieren! / Place the winch plate!

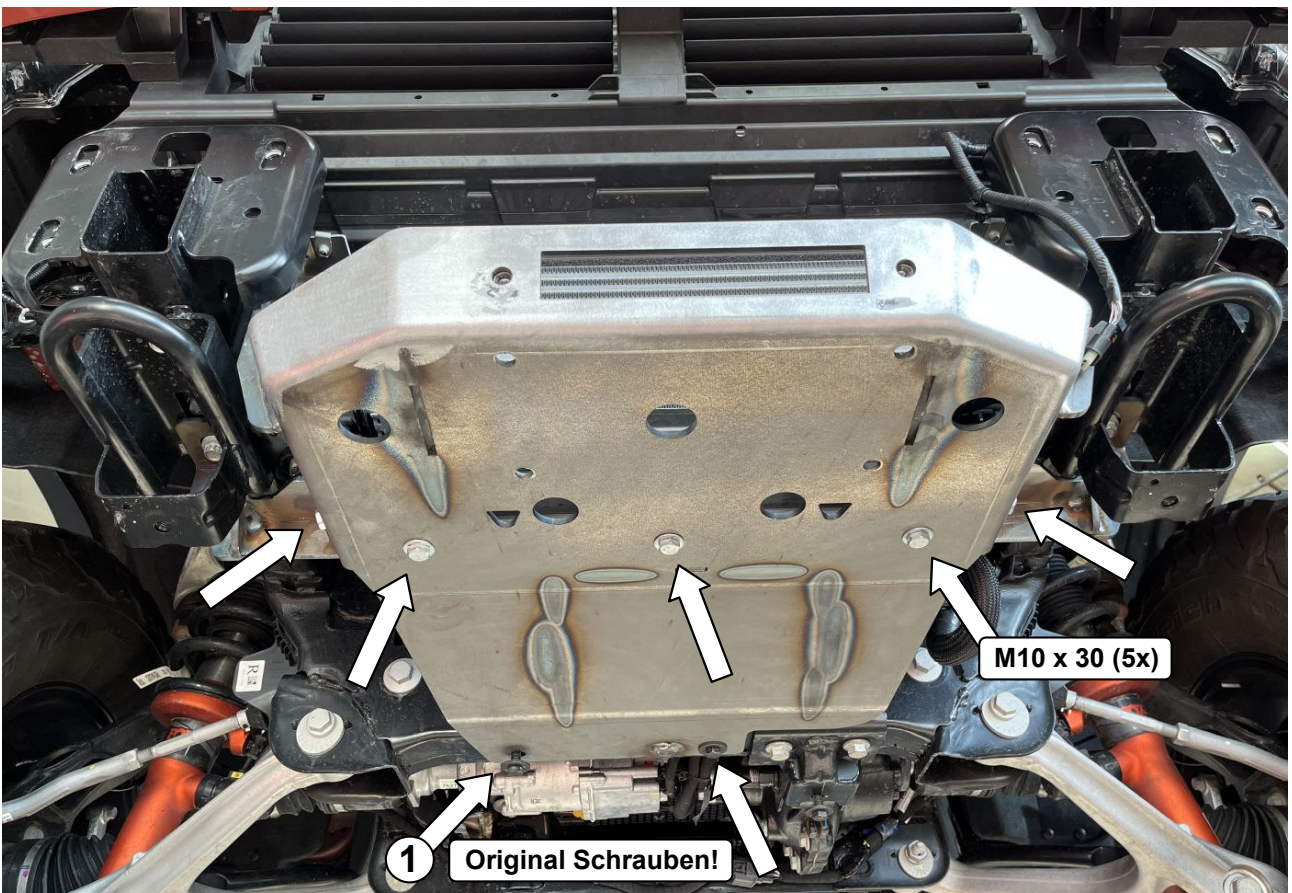

12 ① Schraube hinten rechts lose lassen!
Leave screw loose at rear right!

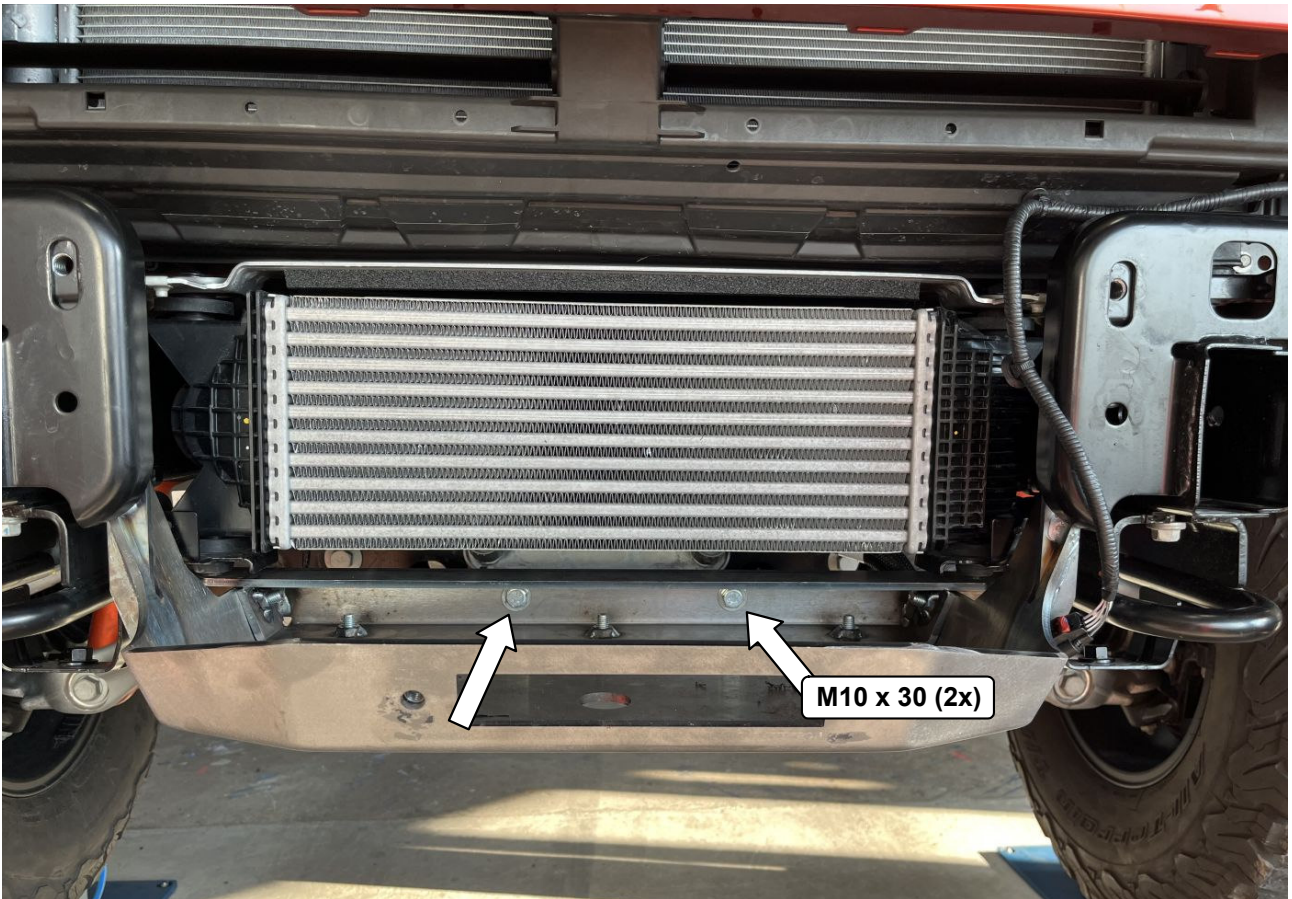

13

Verschraubung oben / Screwing top

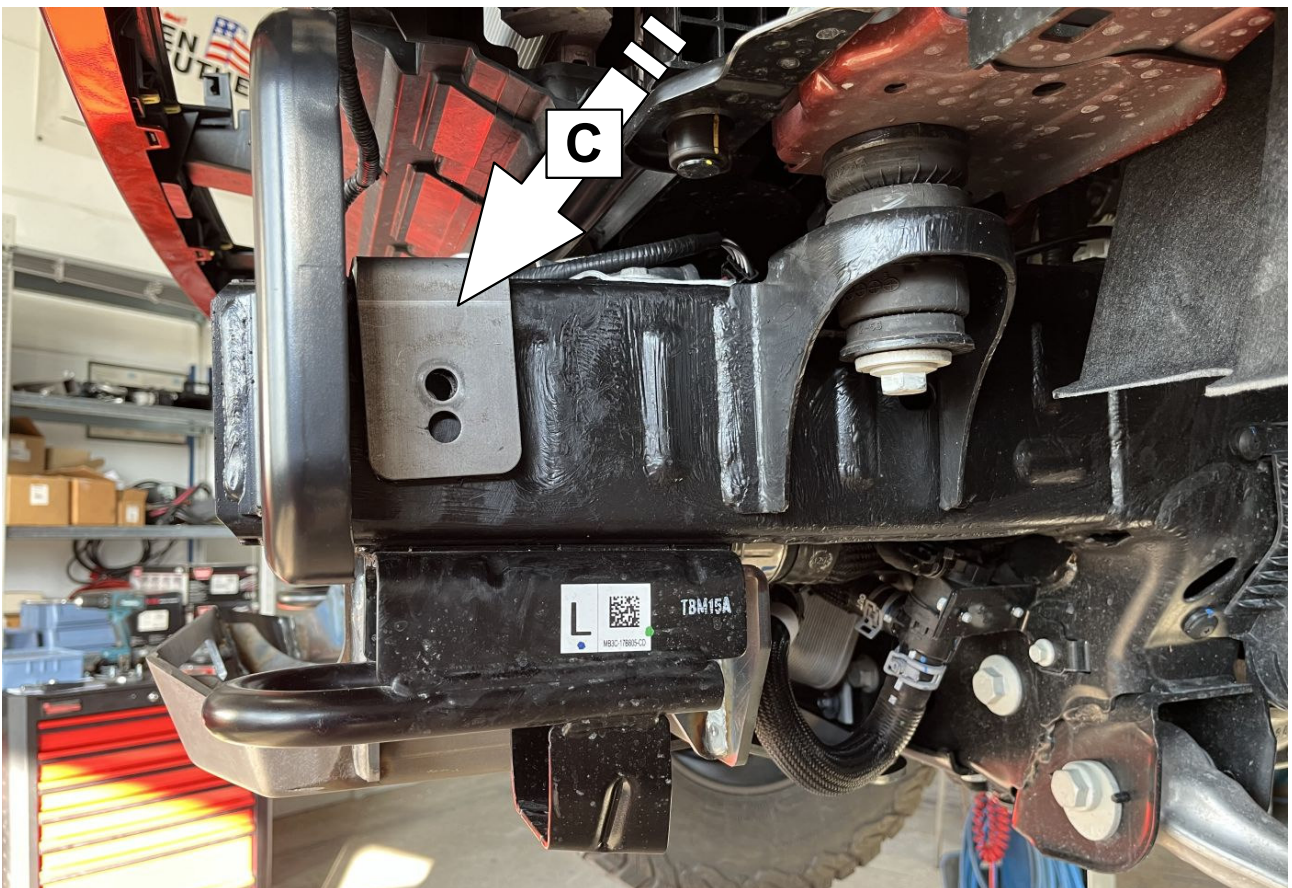

14

Bügel aufschieben! / Slide on the clamps!
Das Gleiche an der rechten Seite! / The same at the right!

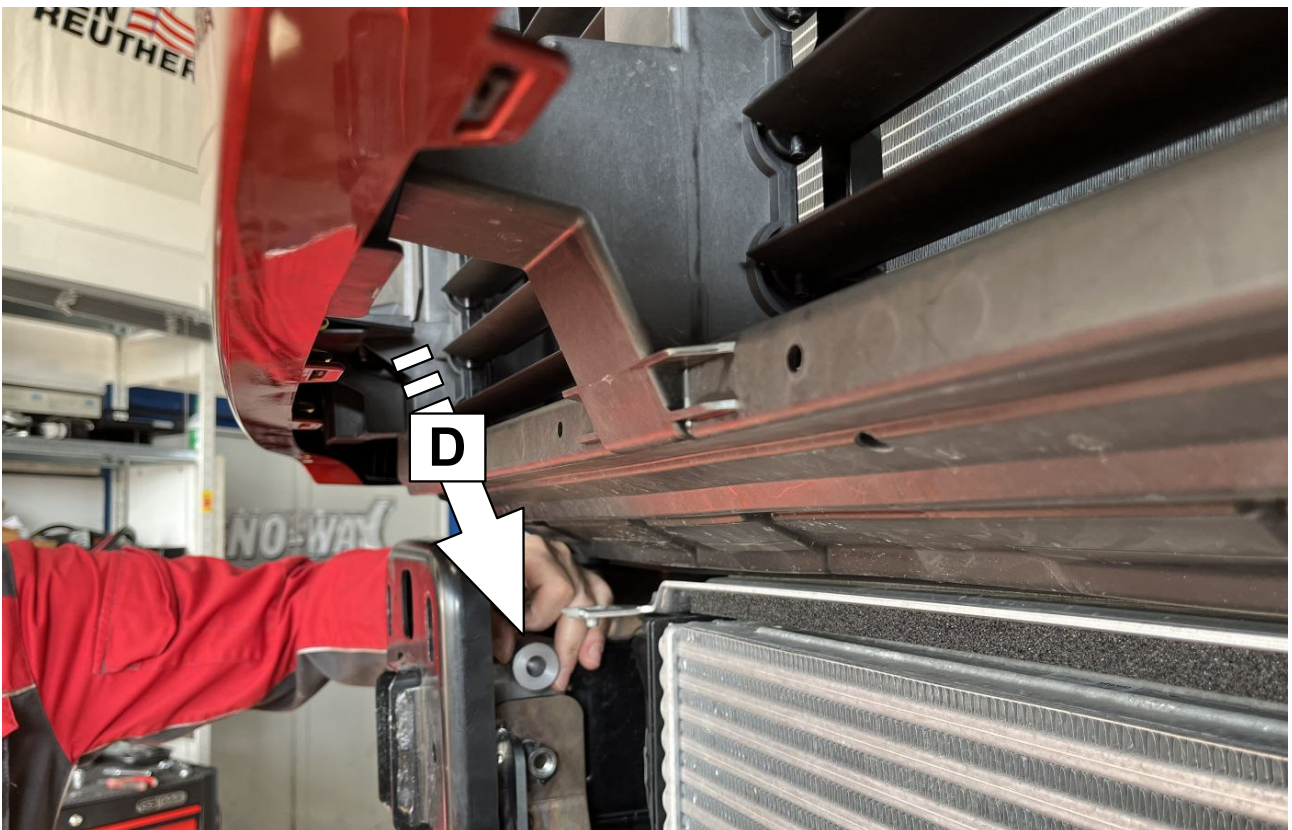

15

**Distanz zwischen Bügel und Windenplatte platzieren,
Schraube M12 x 130 von außen durchschieben!**
*Place distance between bracket and winch plate,
push M12 x 130 bolt through from outside!*
Das Gleiche an der linken Seite! / The same at the left!

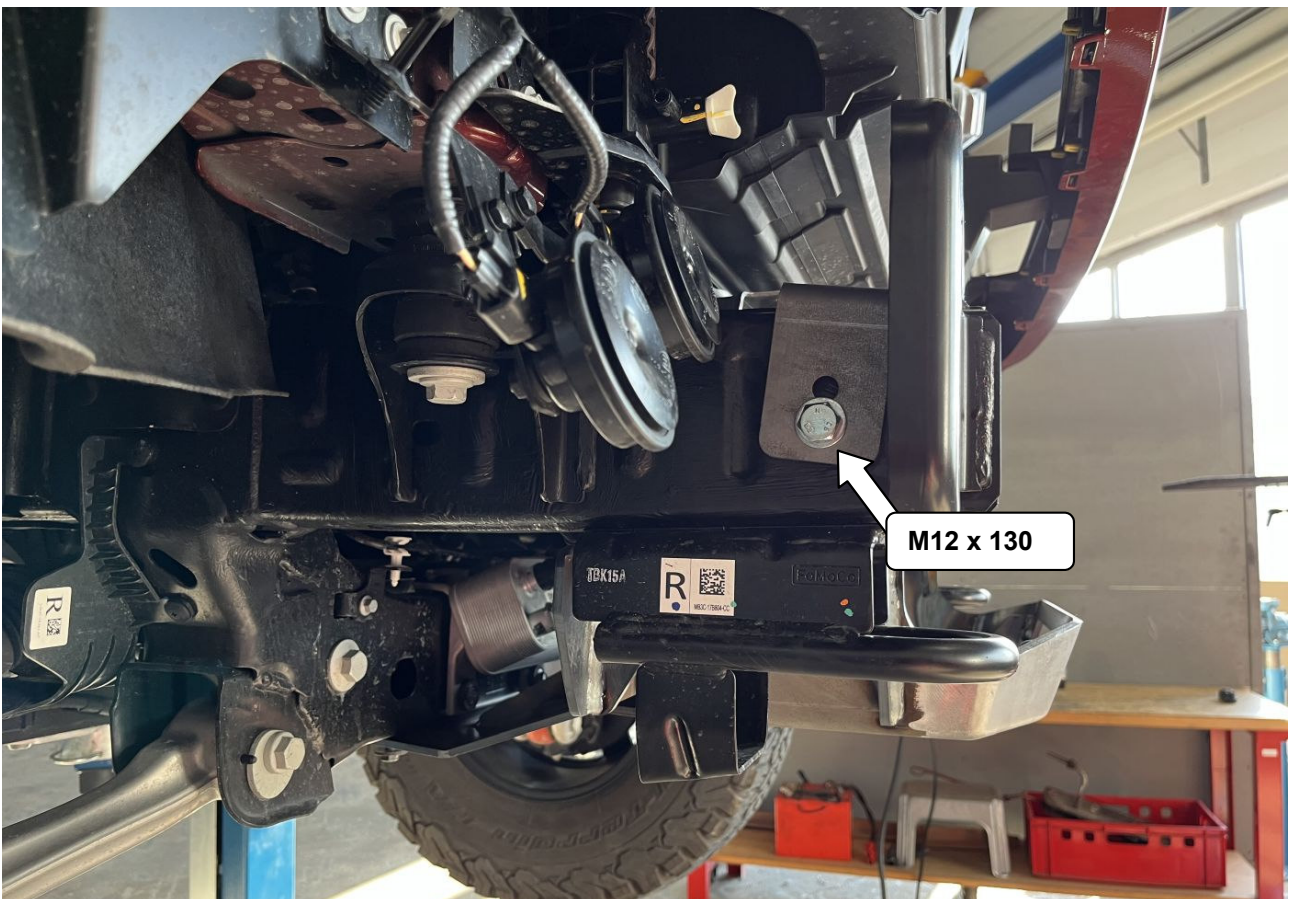

16

Das Gleiche an der linken Seite! / The same at the left!

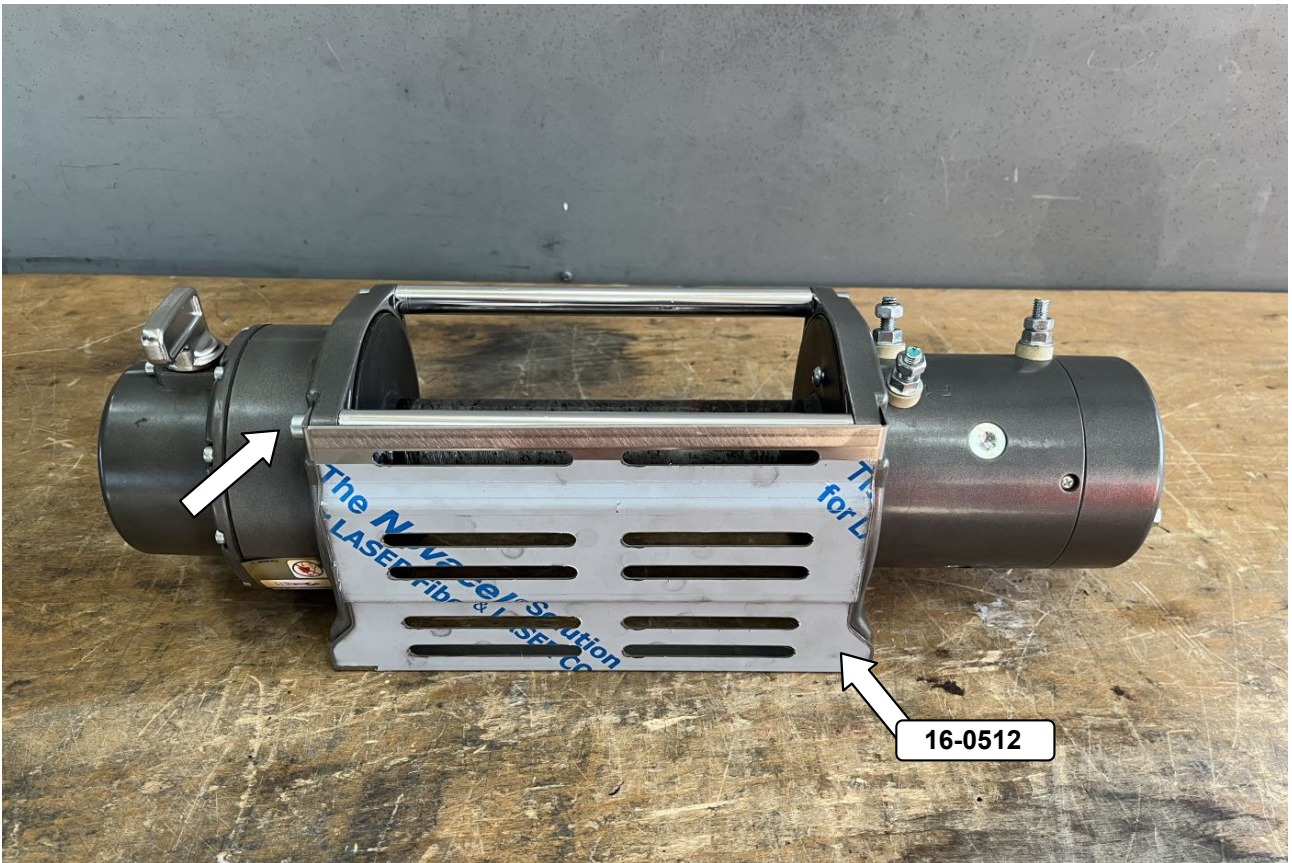

17

Kühlerschutz hinten montieren aber nur mit der linken Schraube befestigen!
Mount rear radiator guard, fasten only with the left screw!

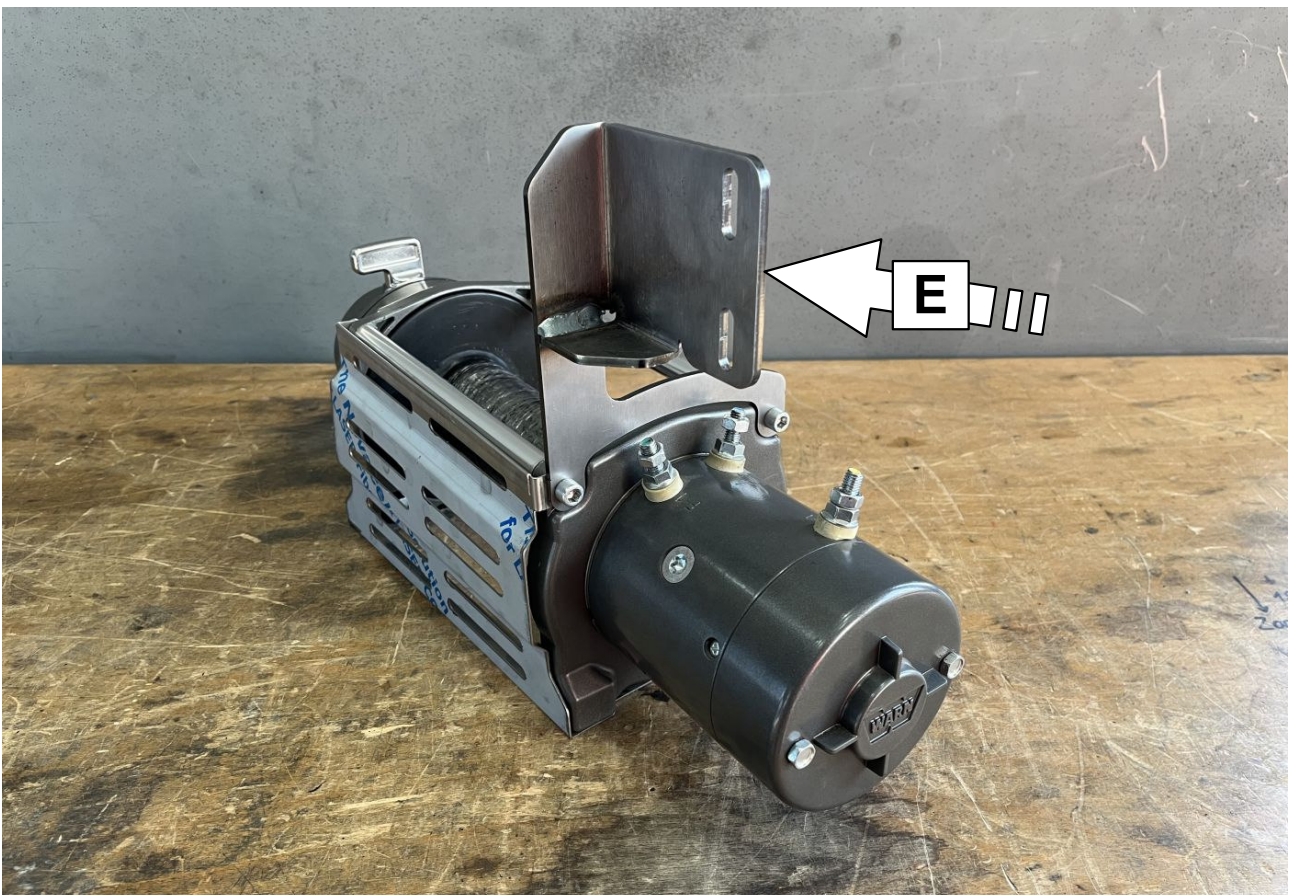

18

Schaltkastenhalter montieren! / Mount the switch box bracket!

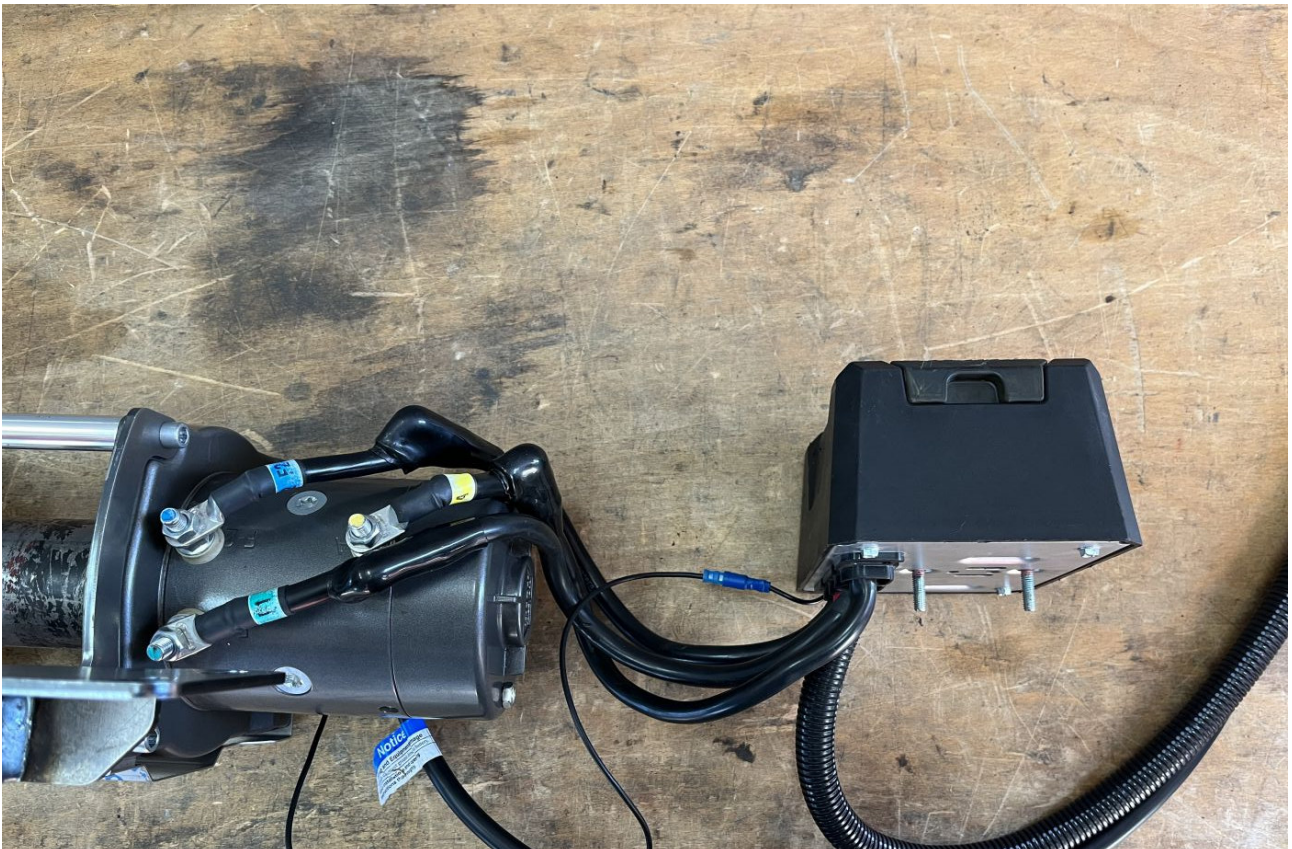

19

**Schaltkasten, nach Anleitung an der Winde anschließen!
Kabelausrichtung, siehe Bild!**
*Connect the switch box to the winch according to the instructions!
Cable alignment, see picture!*



20

Schaltkasten montieren! / Mount the switch box!



21

Nun die Seilwinde nach Anleitung einbauen!
Now install the cable winch according to the instructions!



22

Seilwinde platzieren! / Place the winch!

Nur notwendig wenn gleichzeitig ein Taubenreuther Unterfahrschutz montiert wird. / Only necessary if a Taubenreuther underride guard is mounted at the same time.

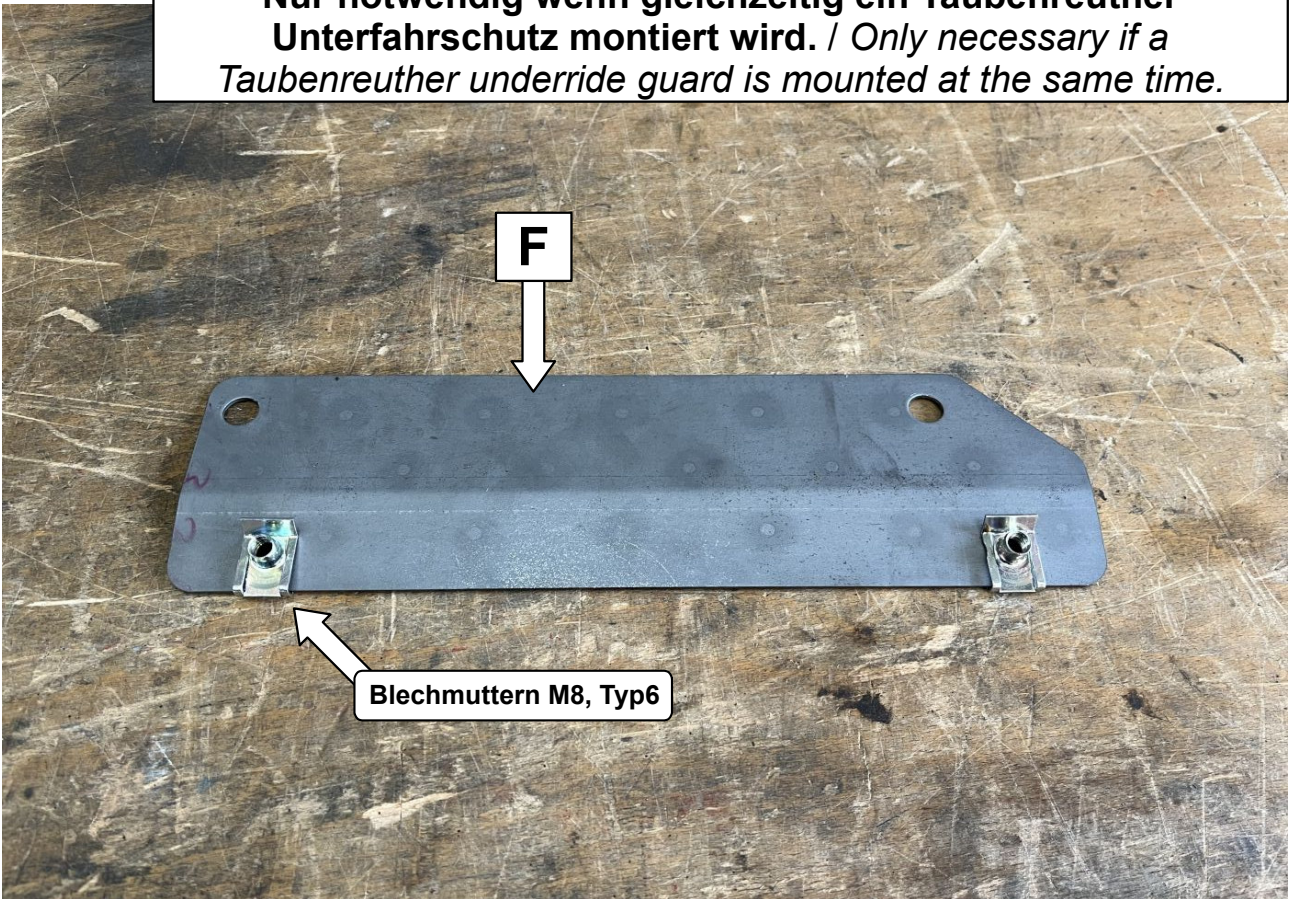

23

Blechmuttern aufschieben! / Slide on the sheet metal nuts!

Nur notwendig wenn gleichzeitig ein Taubenreuther Unterfahrschutz montiert wird. / Only necessary if a Taubenreuther underride guard is mounted at the same time.

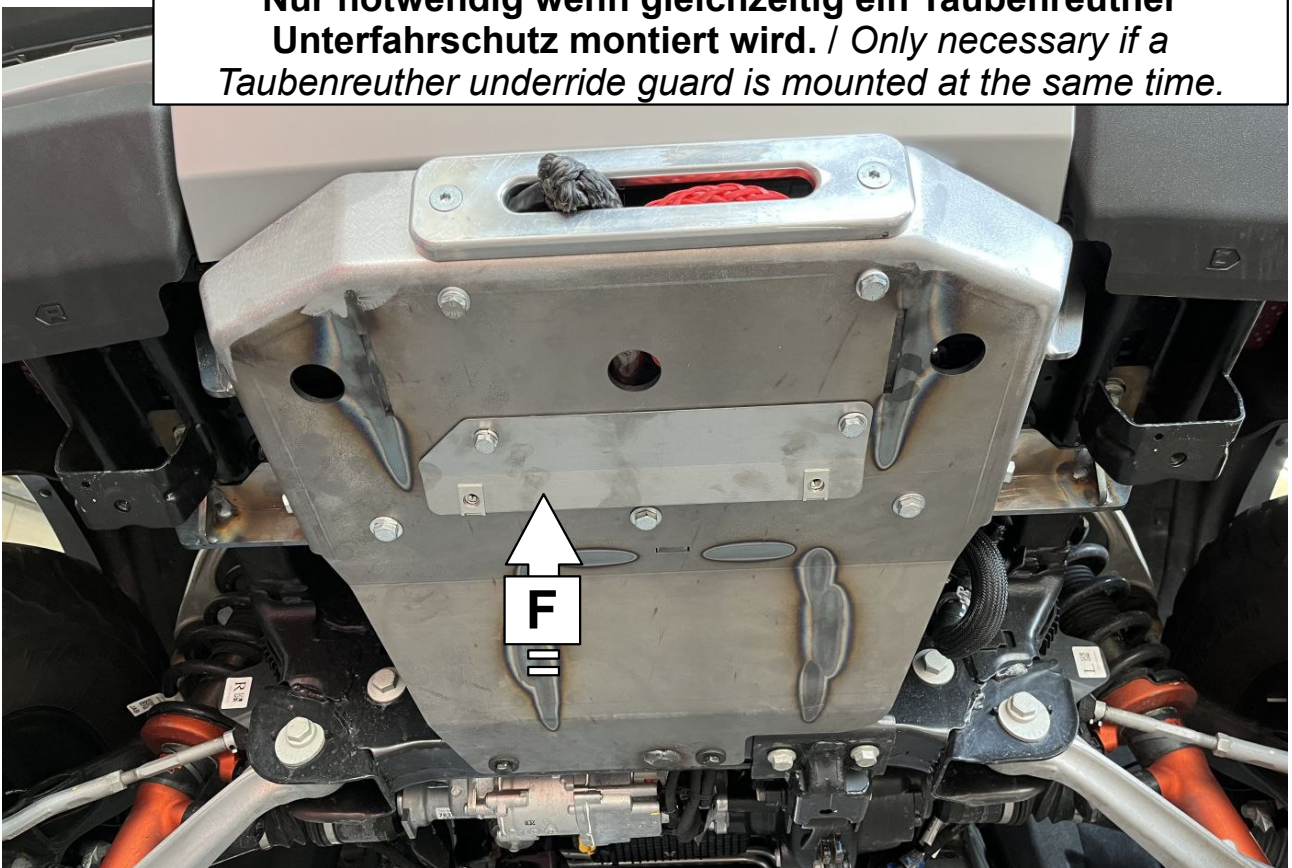

24

Anschlussblech mit den hinteren Windenschrauben verschrauben!

Screw the connection plate with the rear winch screws!



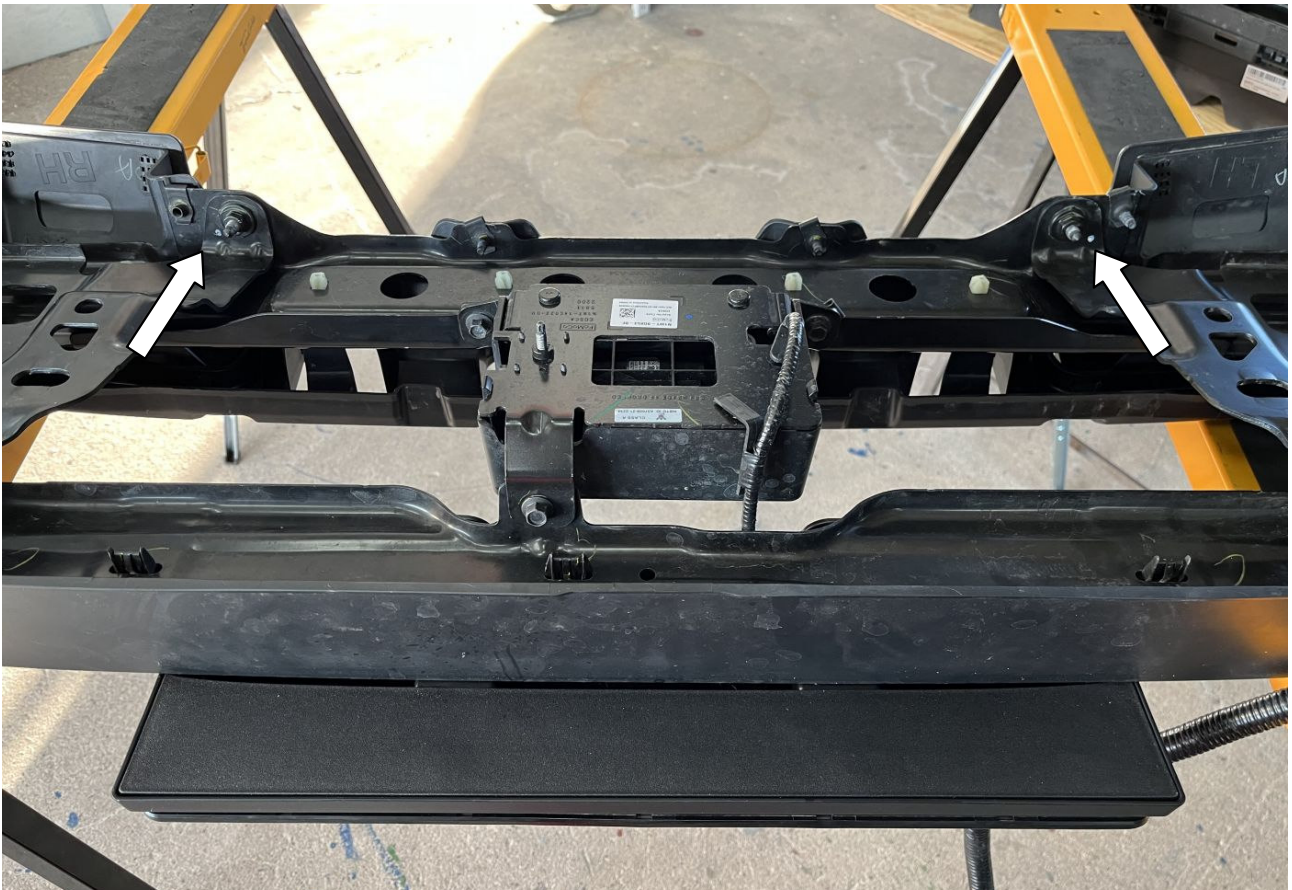

27

Bohrungen für Verschraubung unten (Bild 34) anzeichnen!
Mark the holes for the screw connection at the bottom (Fig. 34)!

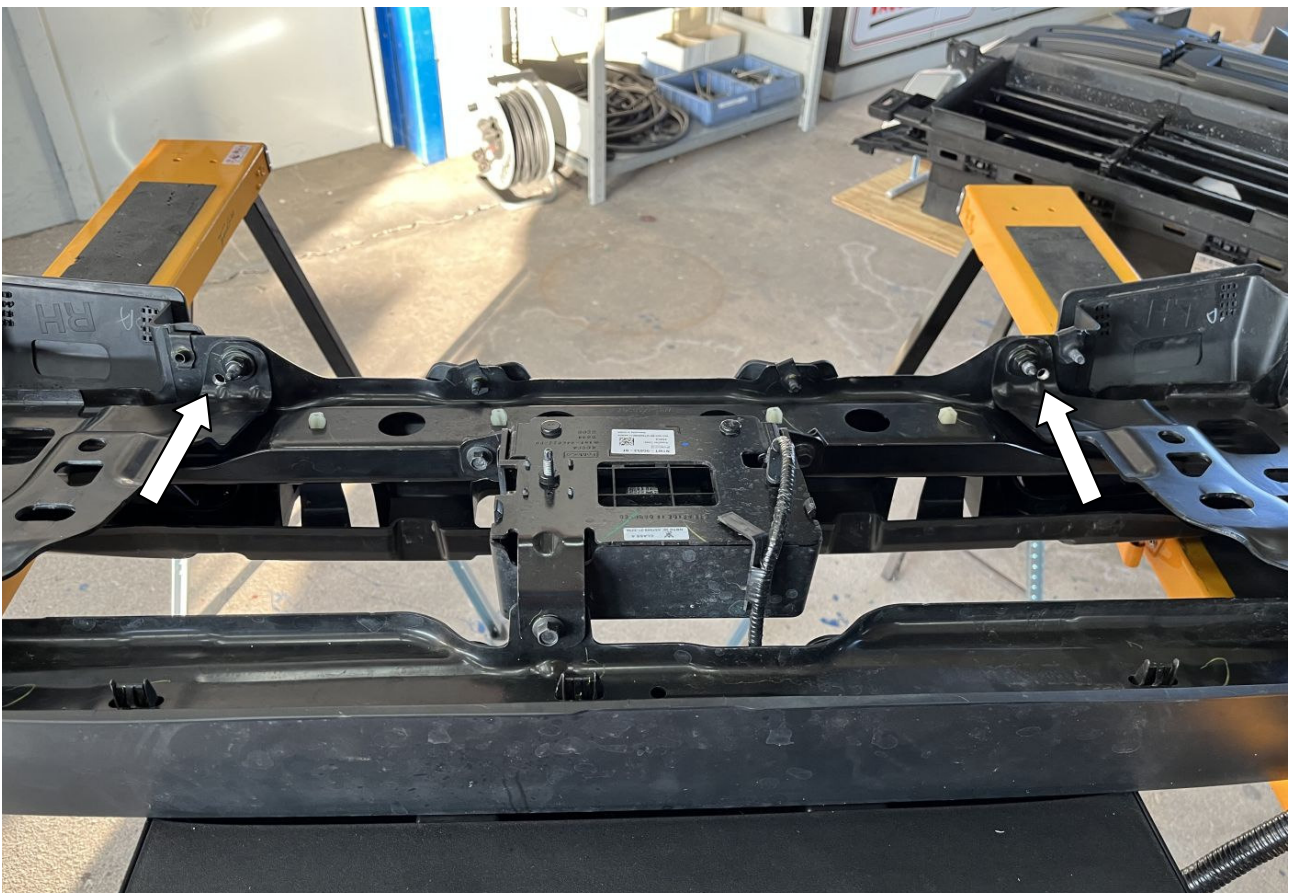

28

Bohren mit min. Ø7mm! / Drill with min. Ø7mm!

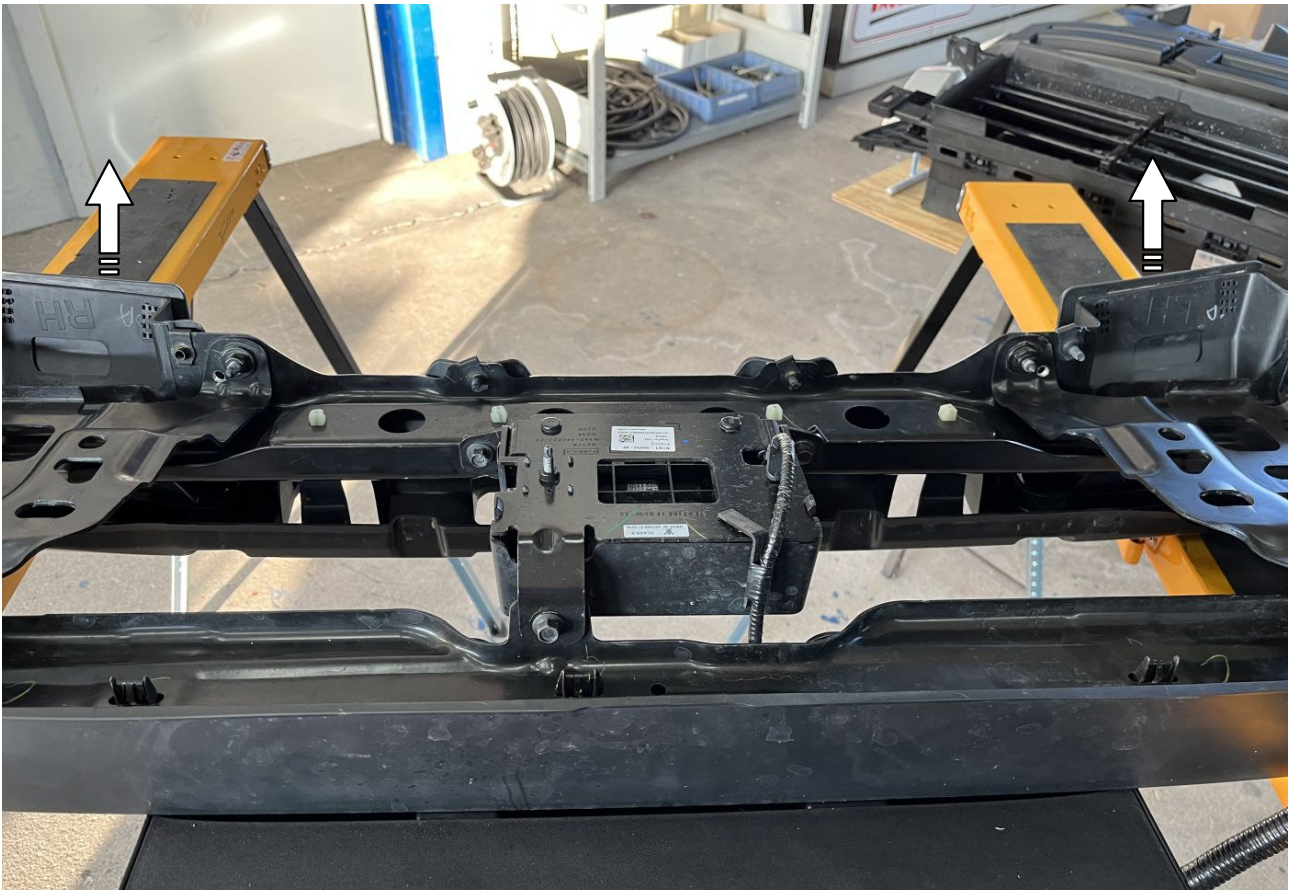

29 Die Abdeckungen für die Abschleppösen entfernen!
Remove the covers for the towing eyes!



30 Schrauben entfernen! / *Remove this screws!*



31

Ausschnitt anzeichnen! Maße nächstes Bild.
Mark the cutout! Dimensions next picture.

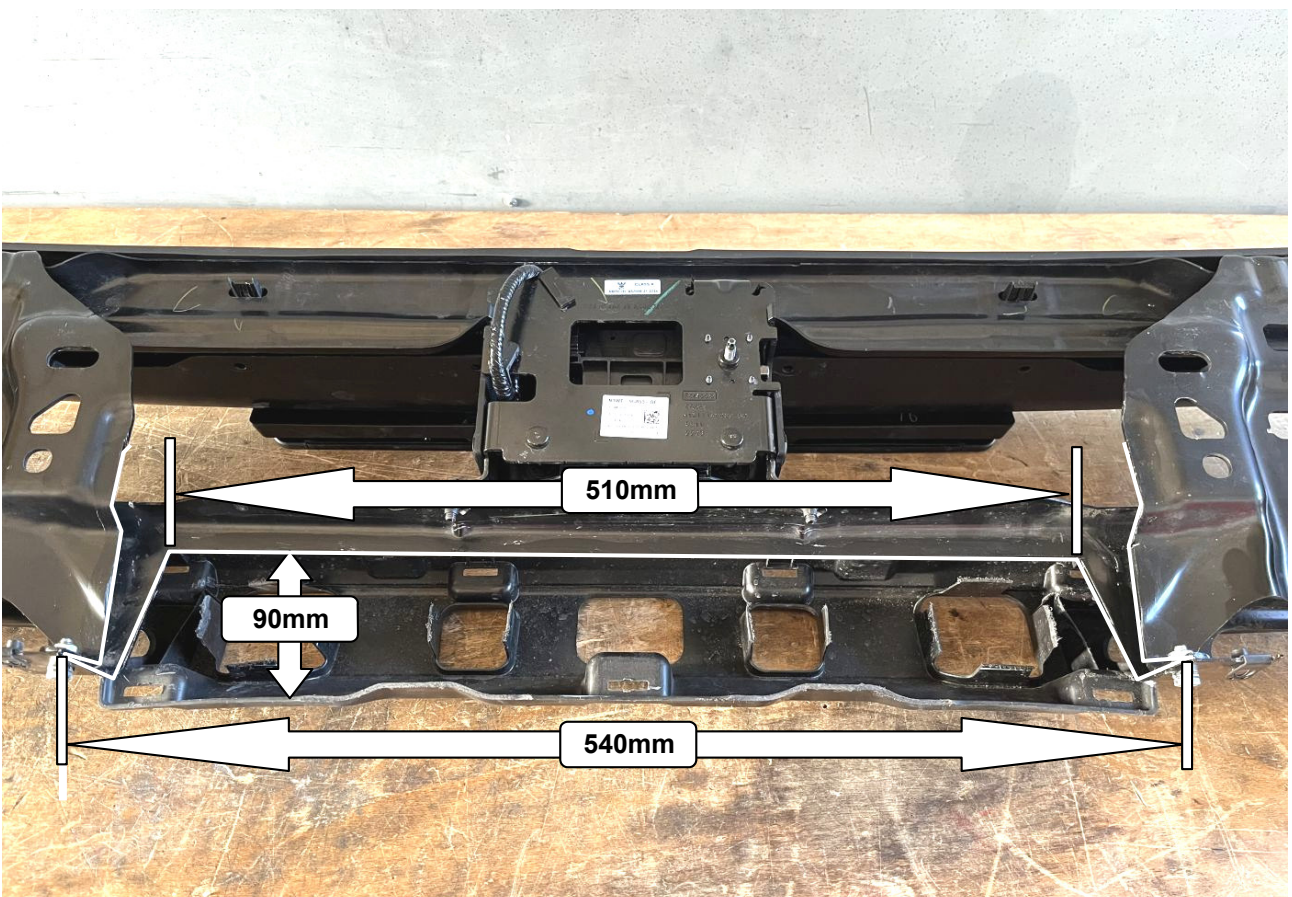

32

Blechteile ausschneiden! / Cut out sheet metal parts!

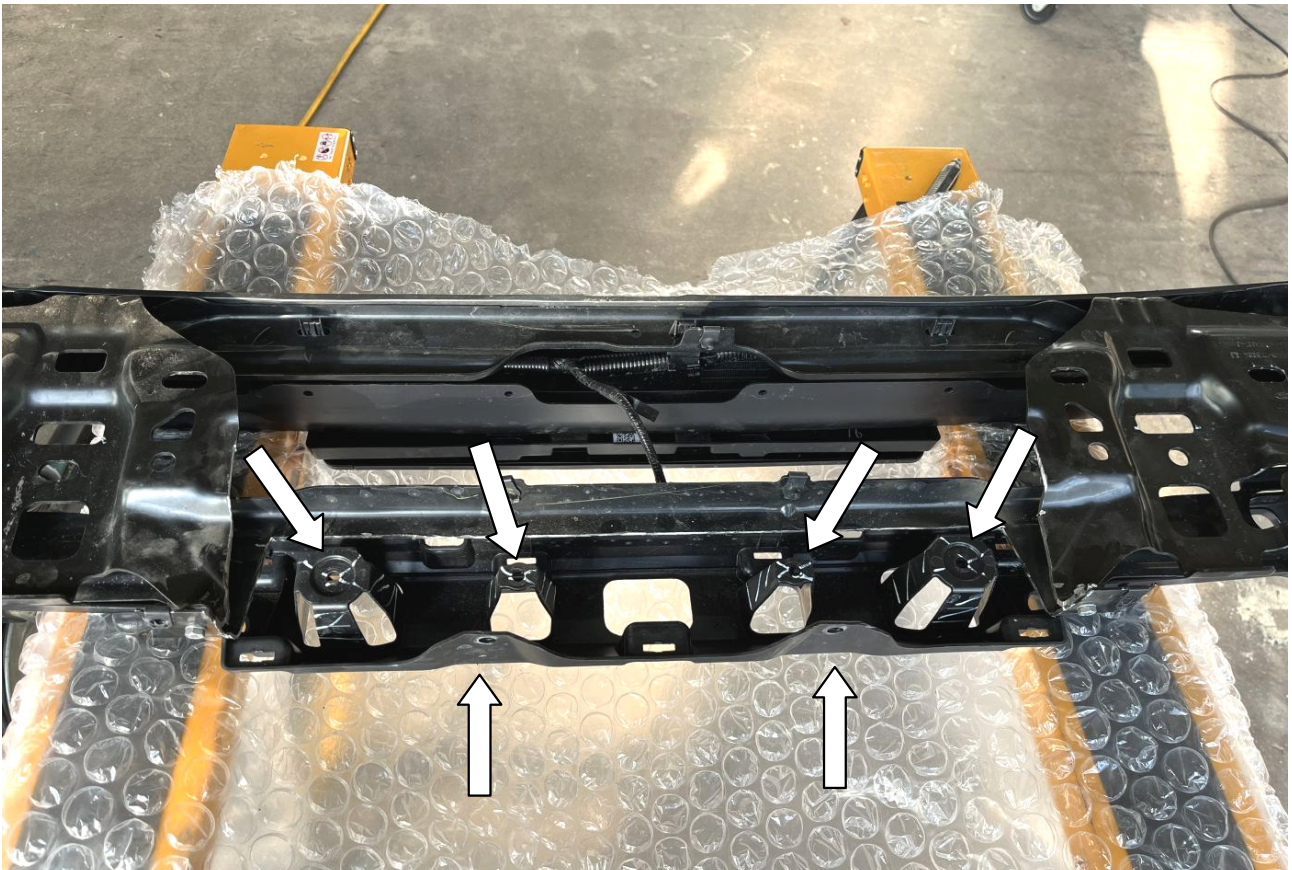

33

**Untere Laschen und die Distanzhalter am Plastikteil
abschneiden!**
Cut the lower tabs and the spacer from the plastic part!

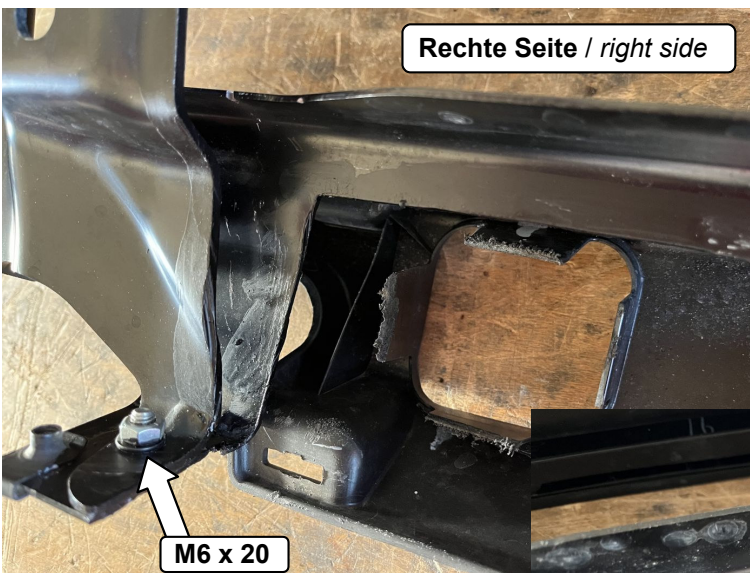

34

Teile verschrauben! Screw parts together!

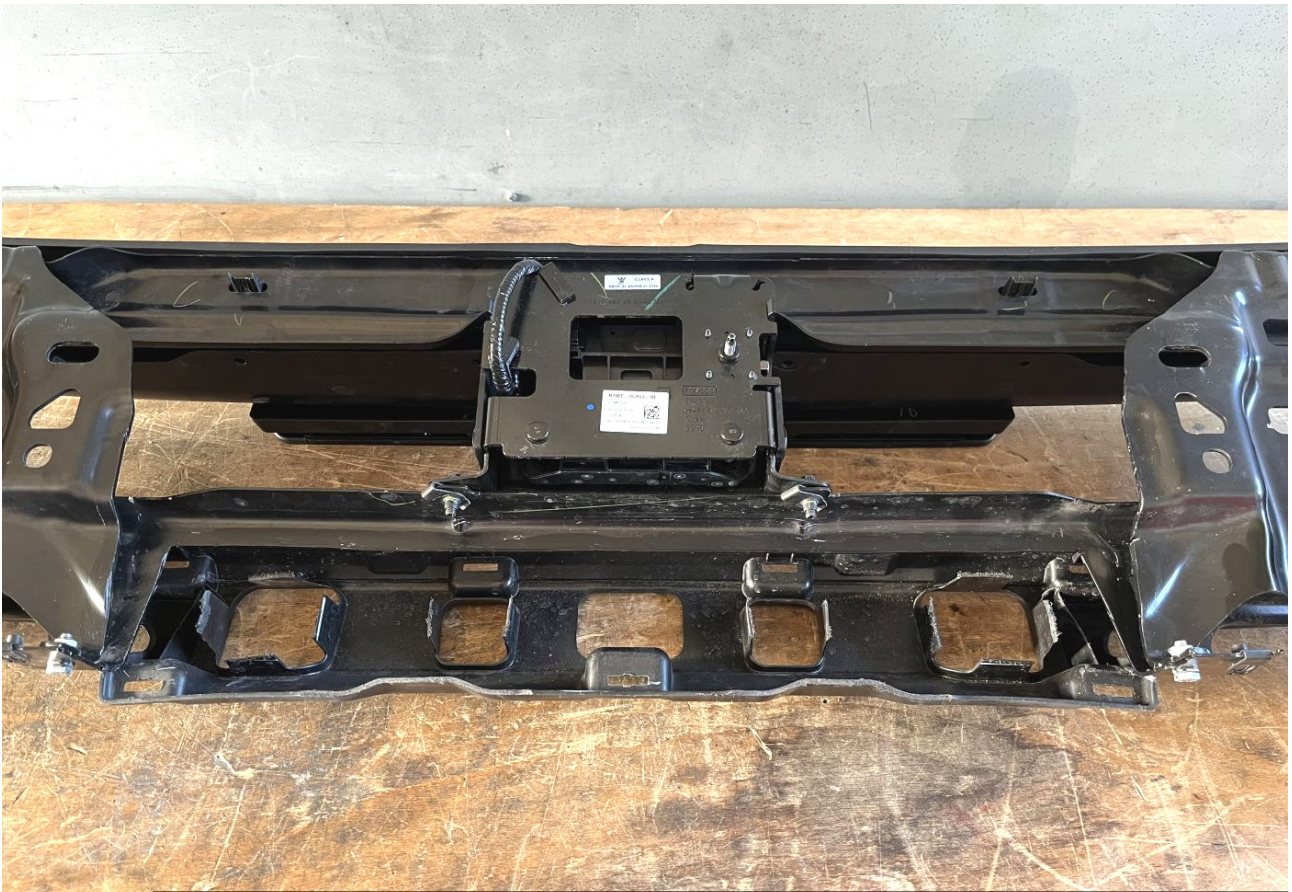

35

Für ausreichend Rostschutz sorgen!
Ensure for sufficient rust protection!



36

Stoßfänger wieder montieren! / Mount the bumper again!



37

Blende wieder montieren! / Mount the cover again!



38

**Die untere Blende aufstecken und die Kontur des
Seilwindenanbausatzes anzeichnen!
Attach the lower cover and mark the contour of the
Mark the contour of the winch attachment kit!**

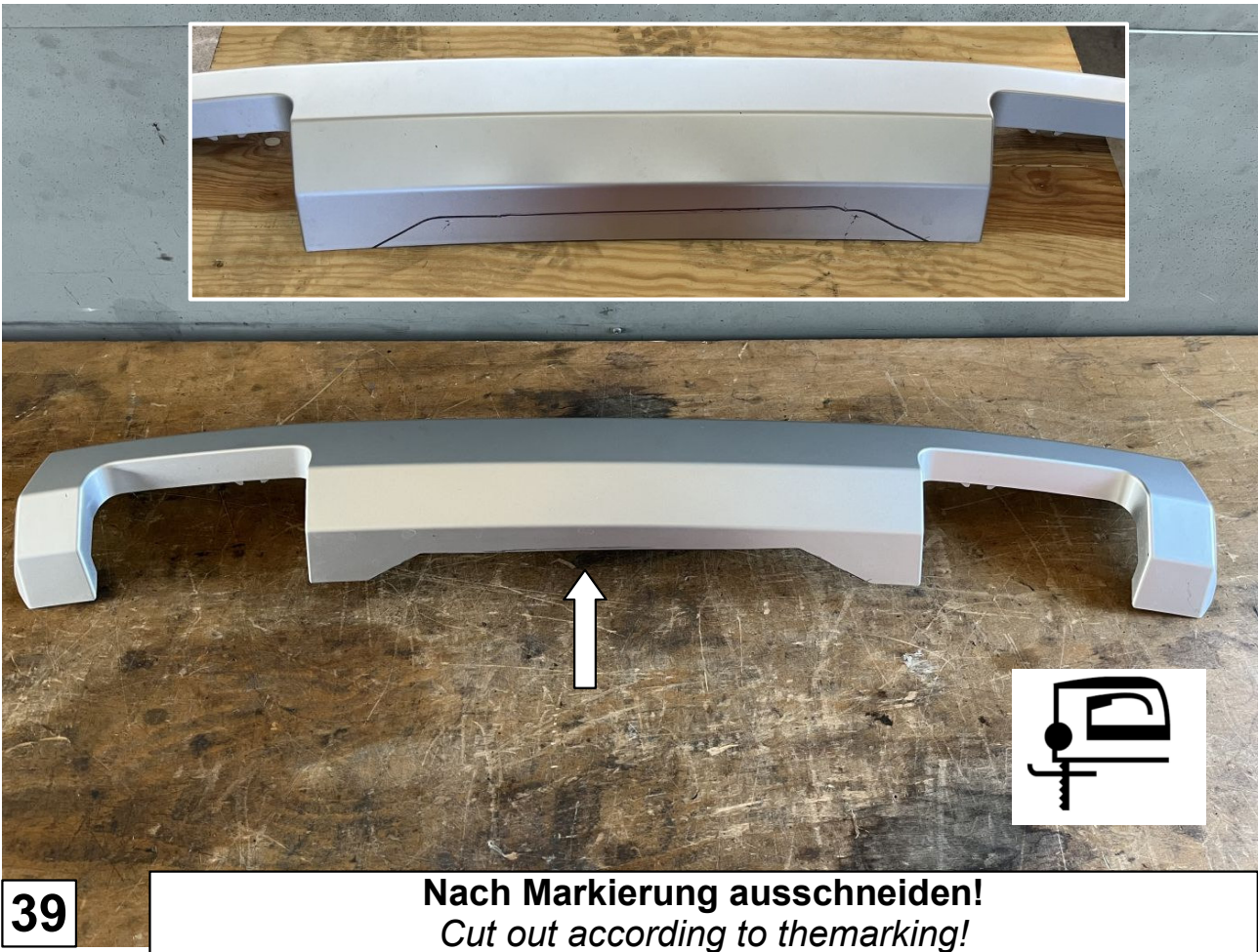



41

Linke Abdeckung wieder montieren! / Mount the cover left again!



42

**Stellmotor von der unteren Kühlerjalousie entfernen!
Remove the servomotor from the lower radiator louver!**

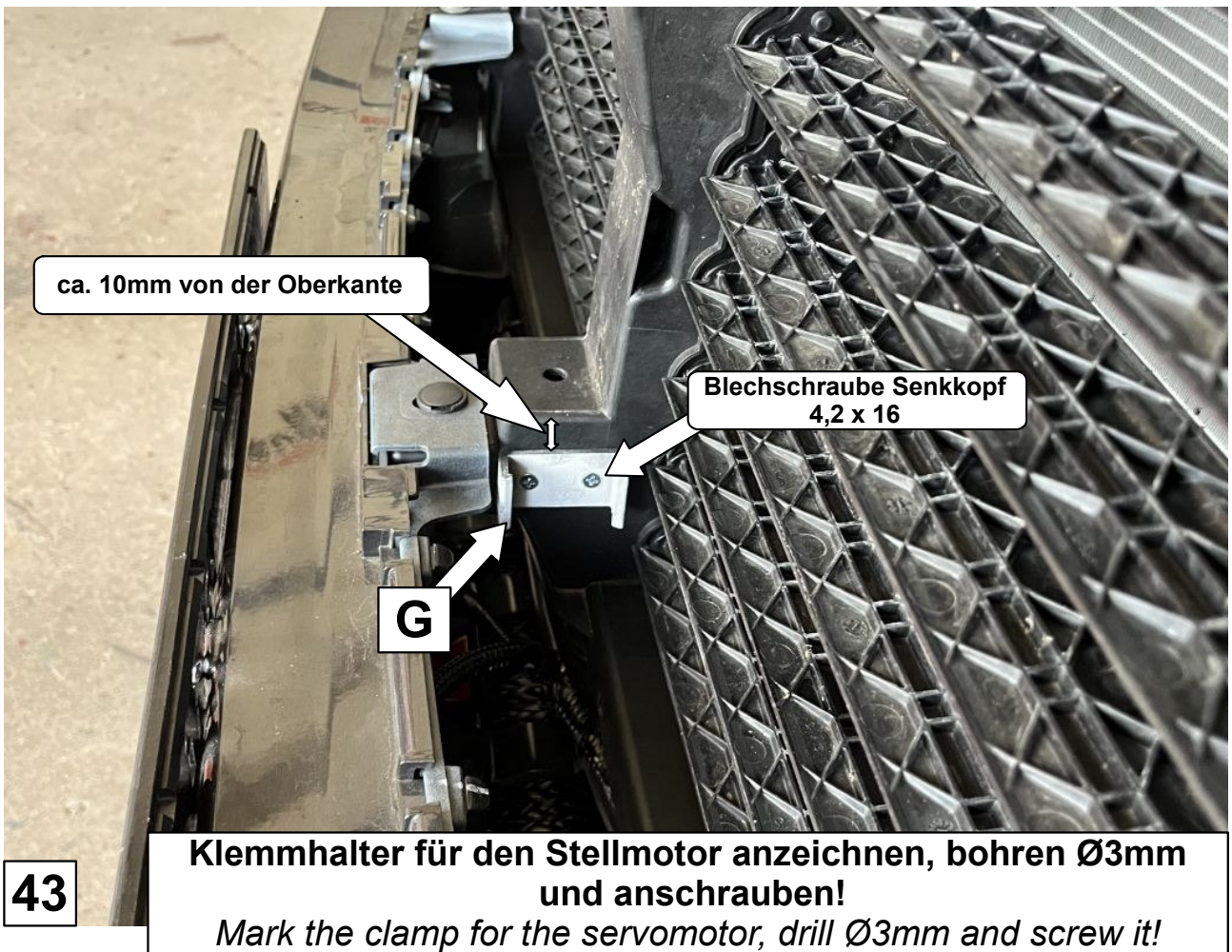

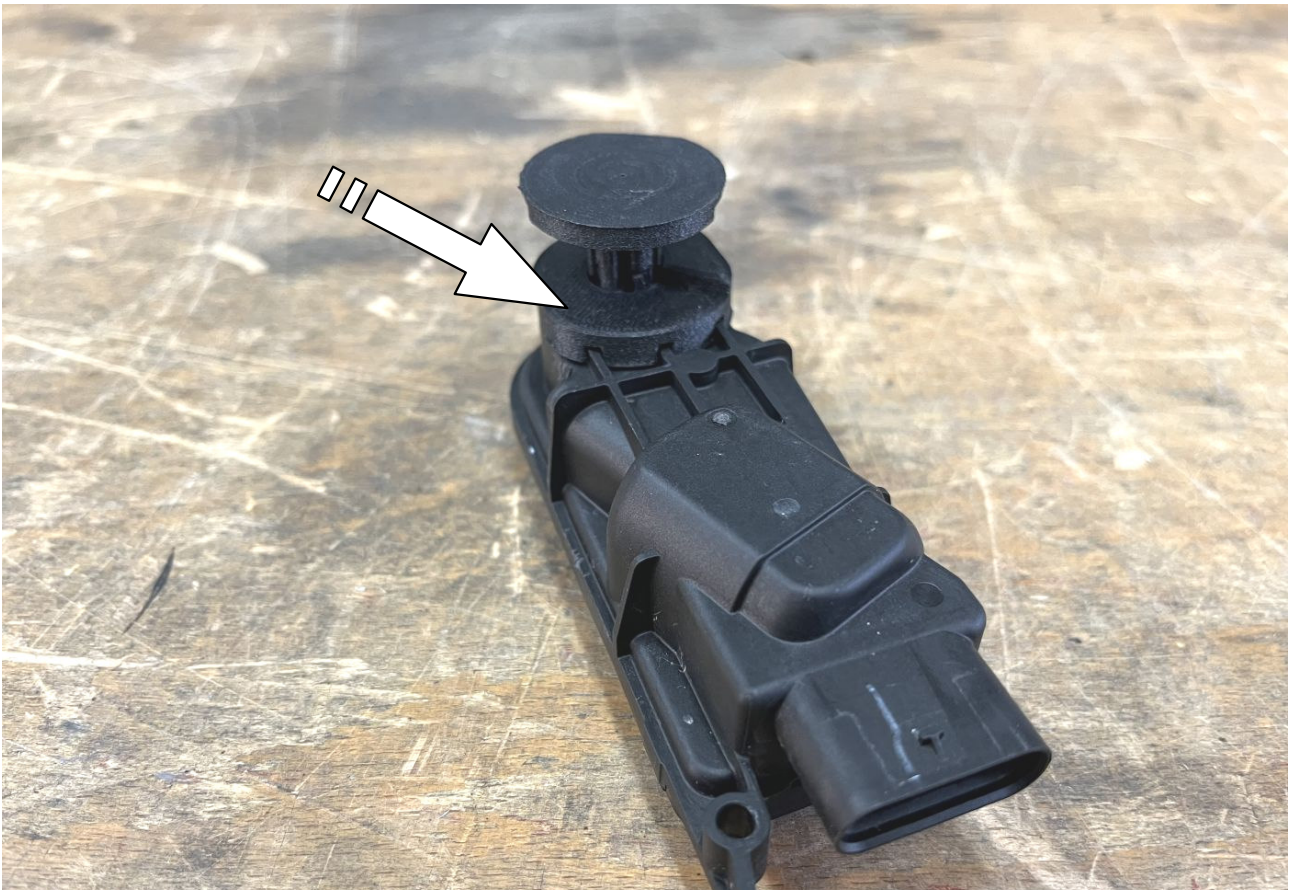

45

Formteil auf das Gehäuse drücken
Press the molded part onto the housing



46

Anschlag bis zum einrasten eindrücken!
Press in the stop until it engages!

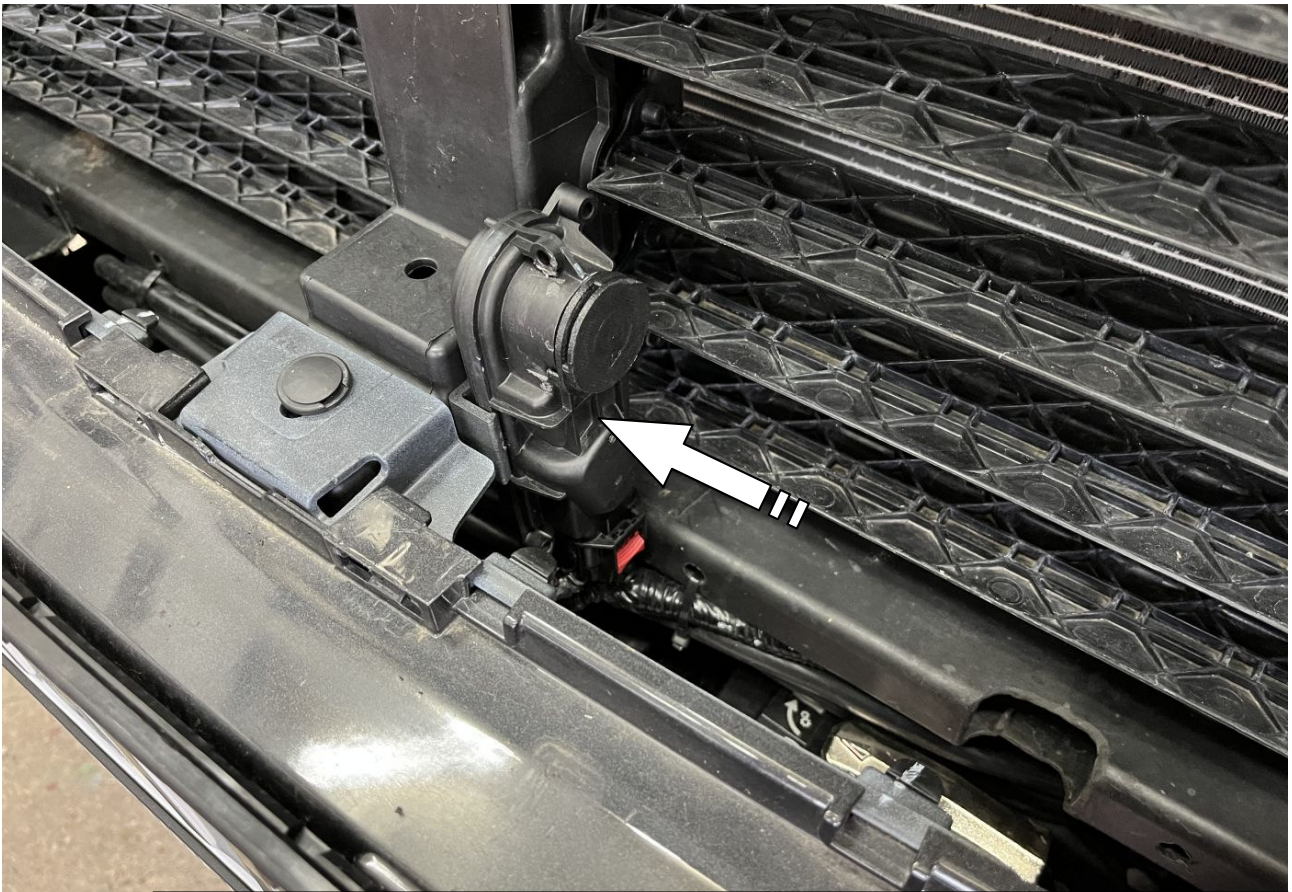

47

Stellmotor anstecken und in den Klemmhalter drücken!
Connect servomotor and press the it into the clamp!

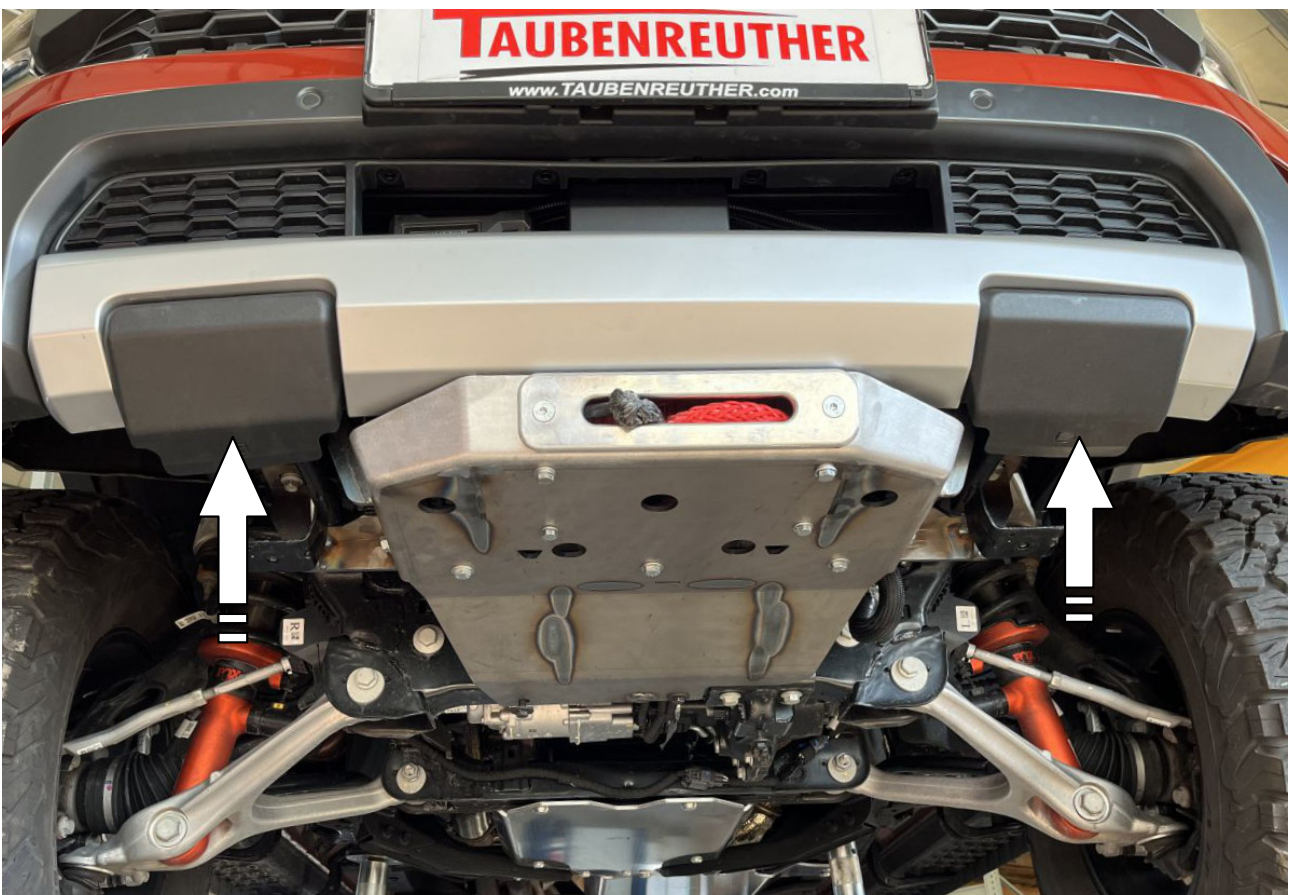

48

Abdeckungen für Abschleppösen verschrauben!
Screw covers for towing lugs back on!



49

Kühlergrill wieder montieren! / Mount the radiator grille again!

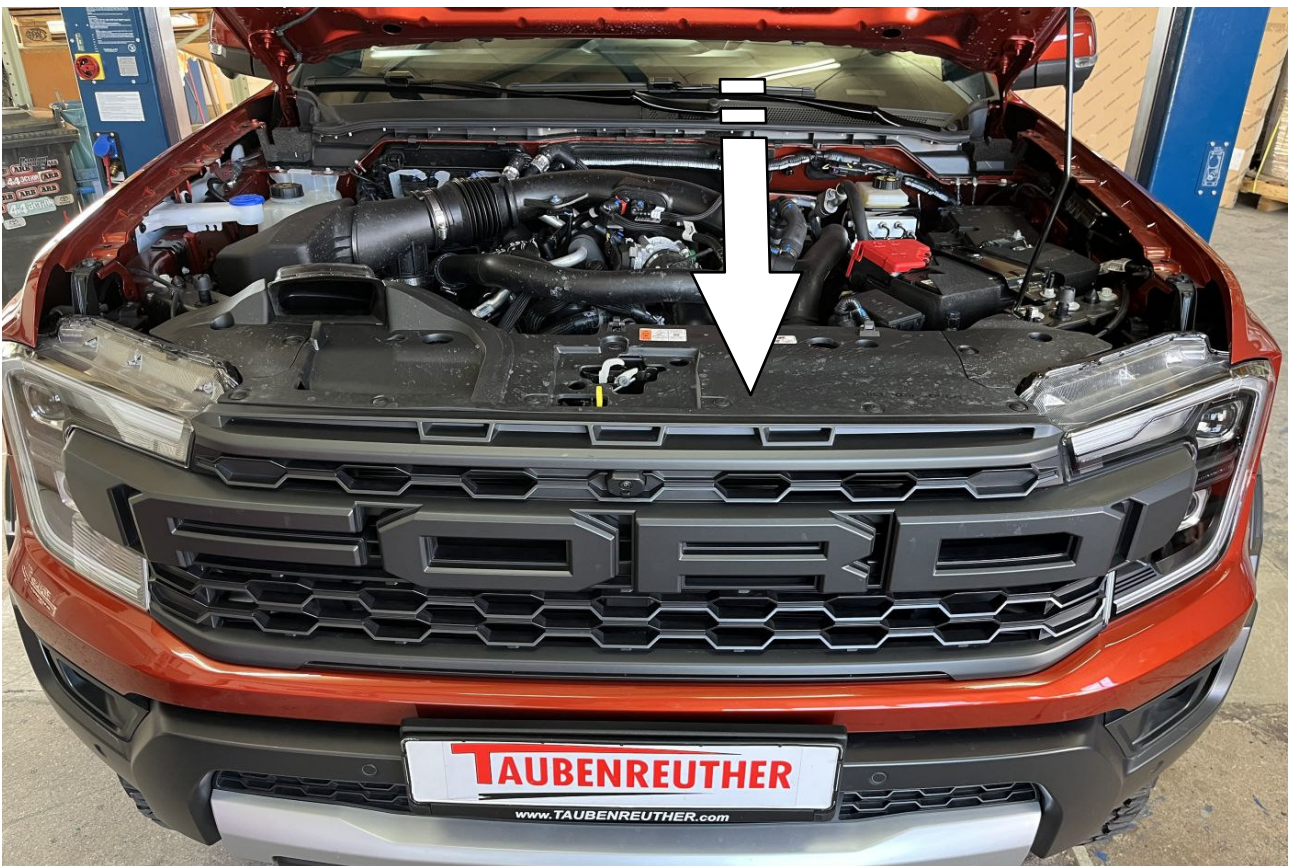

50

Alle Verbindungen wiederherstellen und Abdeckung oben montieren!

Restore all connections and mount cover on top!

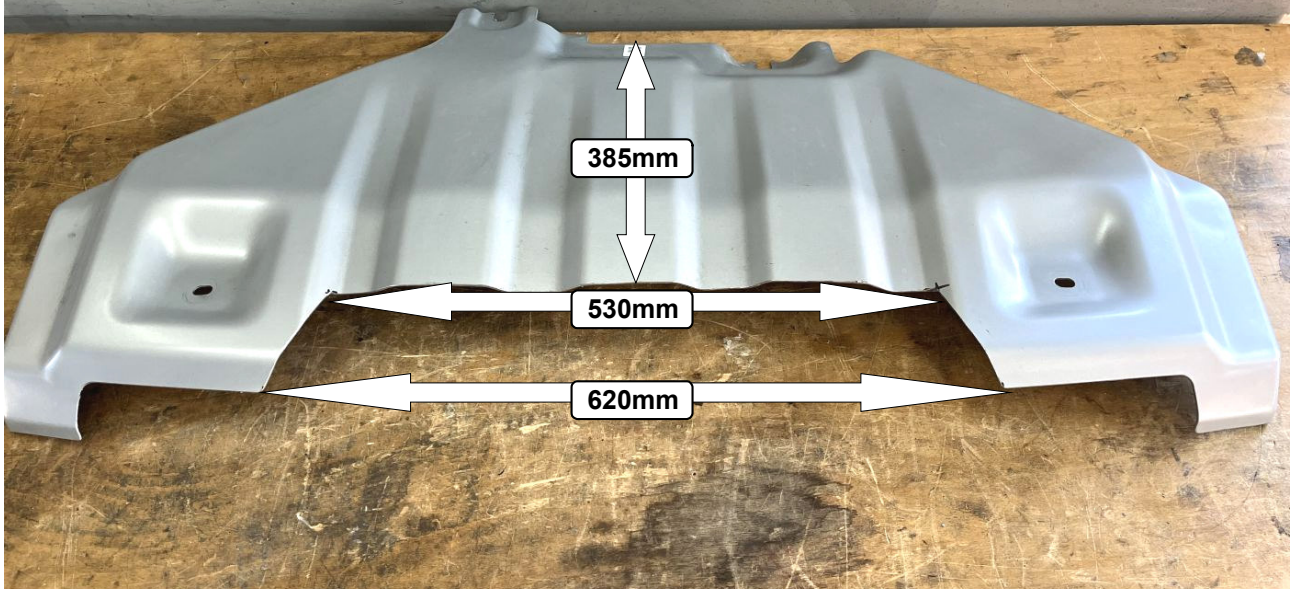

51 Ausschnitt am Unterfahrschutz anzeichnen und ausschneiden!
Mark the cut out at the skid plate and cut it out!

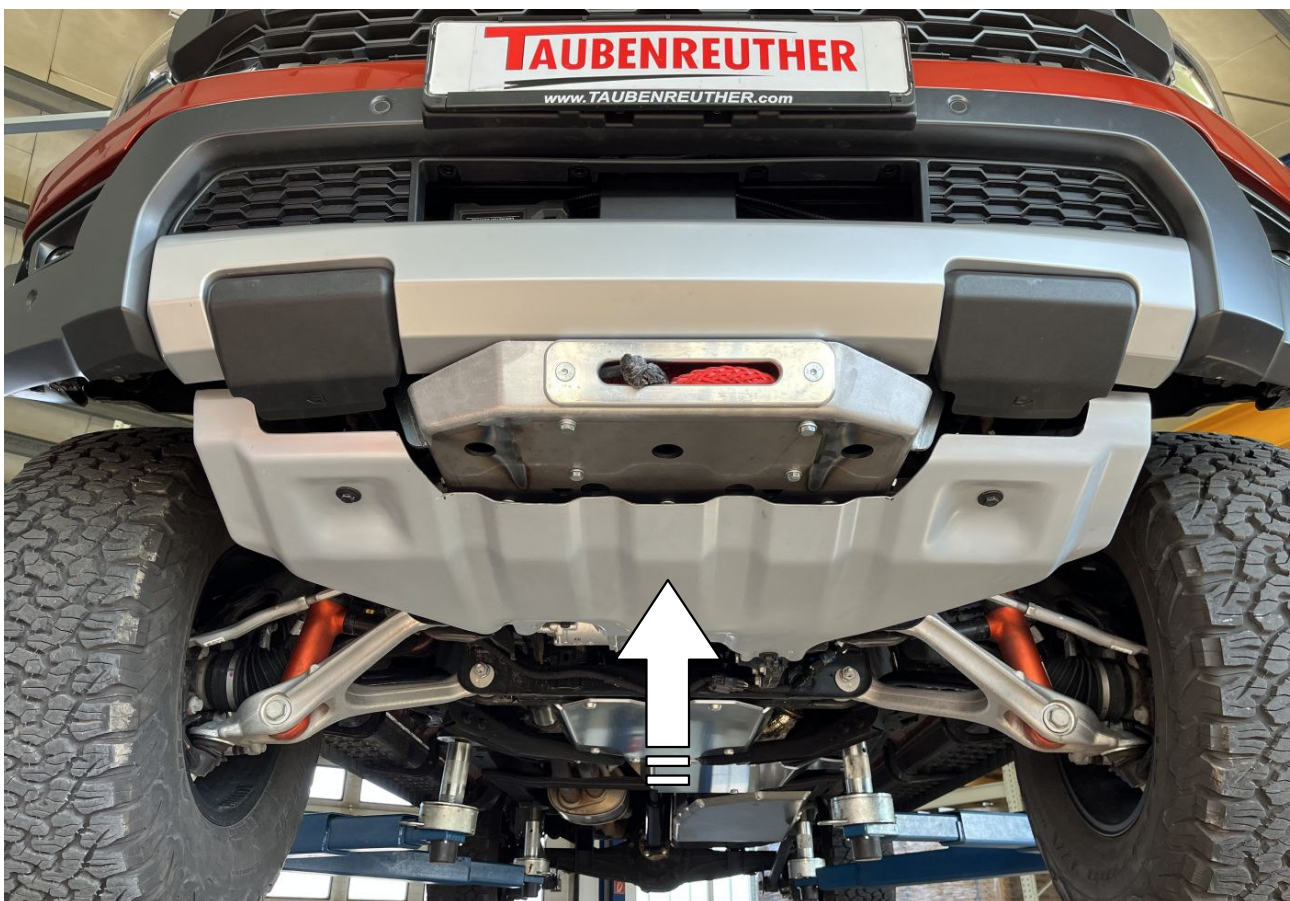

52 Unterfahrschutz montieren! / *Mount the skid plate!*



53

Fertig / *Finish*