

Anbauanleitung: Schneepflugabausatz
Mercedes Sprinter 907 Heckantrieb ab22

AL: 2351-02

Best.Nr.: 5-303

Montagezeit: ca. 180 min.

*Hier sehen sie den fertig montierten Schneepflugabstützatz.
Bevor sie mit der Montage beginnen, lesen sie bitte diese Anleitung und das Benutzerhandbuch des
Schneepfluges gut durch.*

Achtung:

Bei Fahrten ohne Schneepflug muss die Aufnahme "E" mit der Kunststoffabdeckung

Best.Nr.: 5-99100908 abgedeckt werden.

Bei Fahrten im öffentlichen Straßenverkehr muss die Aufnahme "E" kpl. entfernt werden.

Before you start fitting, please read and understand this instruction manual and the owners manual of the snowplow.

Attention:

When driving without snowplow, part "E" must be covered (with the cover Nr. 5-99100908).

When driving on public roads part "E" must be removed completely.



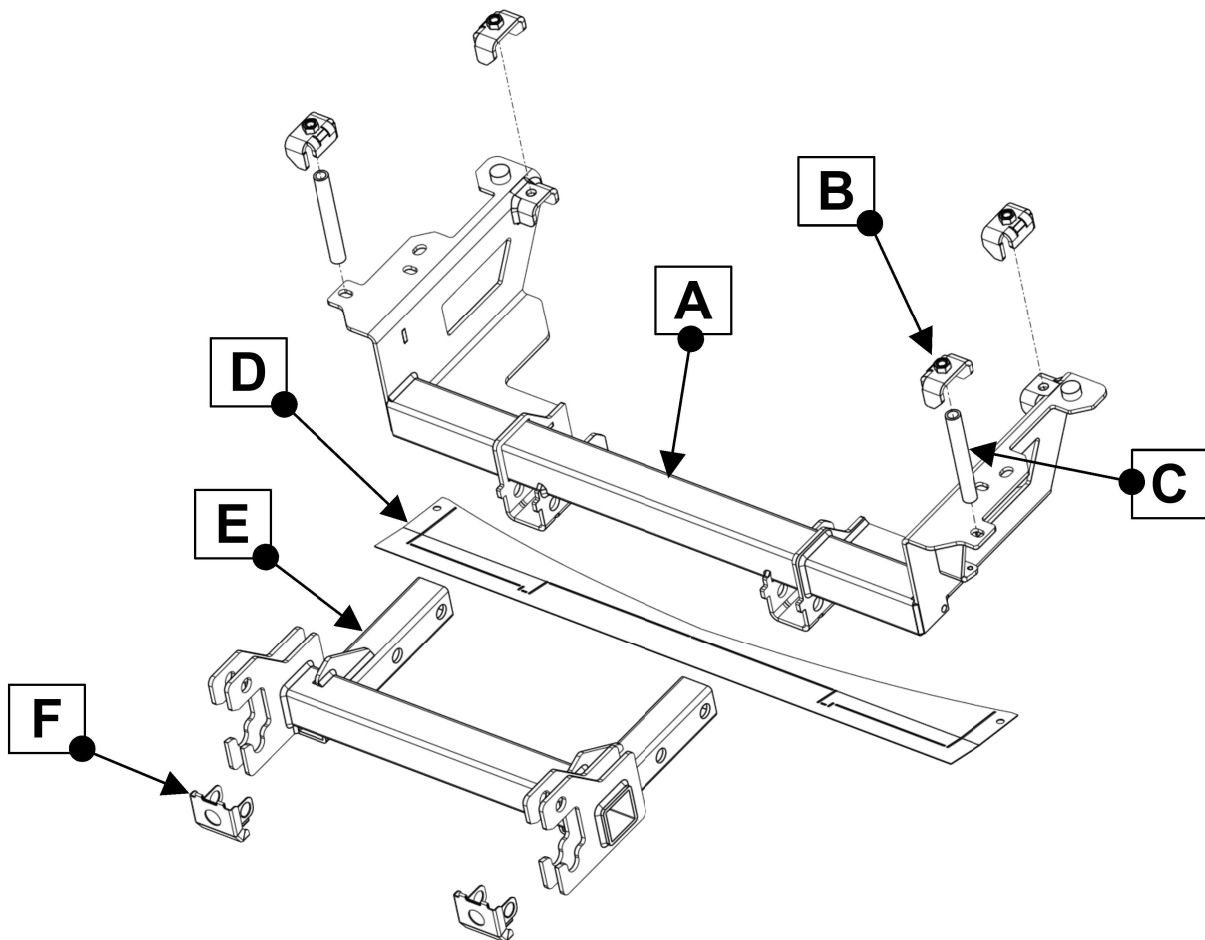

Stückliste

5-303

Schraubensatz

1x Aufnahmetraverse (A)
 4x Zugwinkel (B)
 2x Distanzhülse (C)
 1x Schablone (D)
 1x Schneepflugaufnahme (E)
 2x Abdeckung (F)

4x 16-301604, Bolzen mit Kette und Splint

1x Anbauanleitung 2351
 1x Gutachten
 1x Aufkleber Kennzeichnung
**(Bitte an einer sichtbaren Stelle
 anbringen! TÜV Relevant)**

2x Schraube M12 x 1,5 x 30
 4x Zylinderschraube M12 x 180
 6x Scheibe M12
 6x Federring M12

2x Schraube M8 x 20
 2x Scheibe M8 x 20 x 1,5
 2x Federring M8

Schrauben Anzugsmomente	
Schraubengröße	Güteklasse - 8.8
M6	10 Nm
M8	25 Nm
M10	50 Nm
M12	87 Nm
M14	138 Nm
M16	210 Nm



1

Unterfahrschutz abnehmen! / Remove the protective plate!

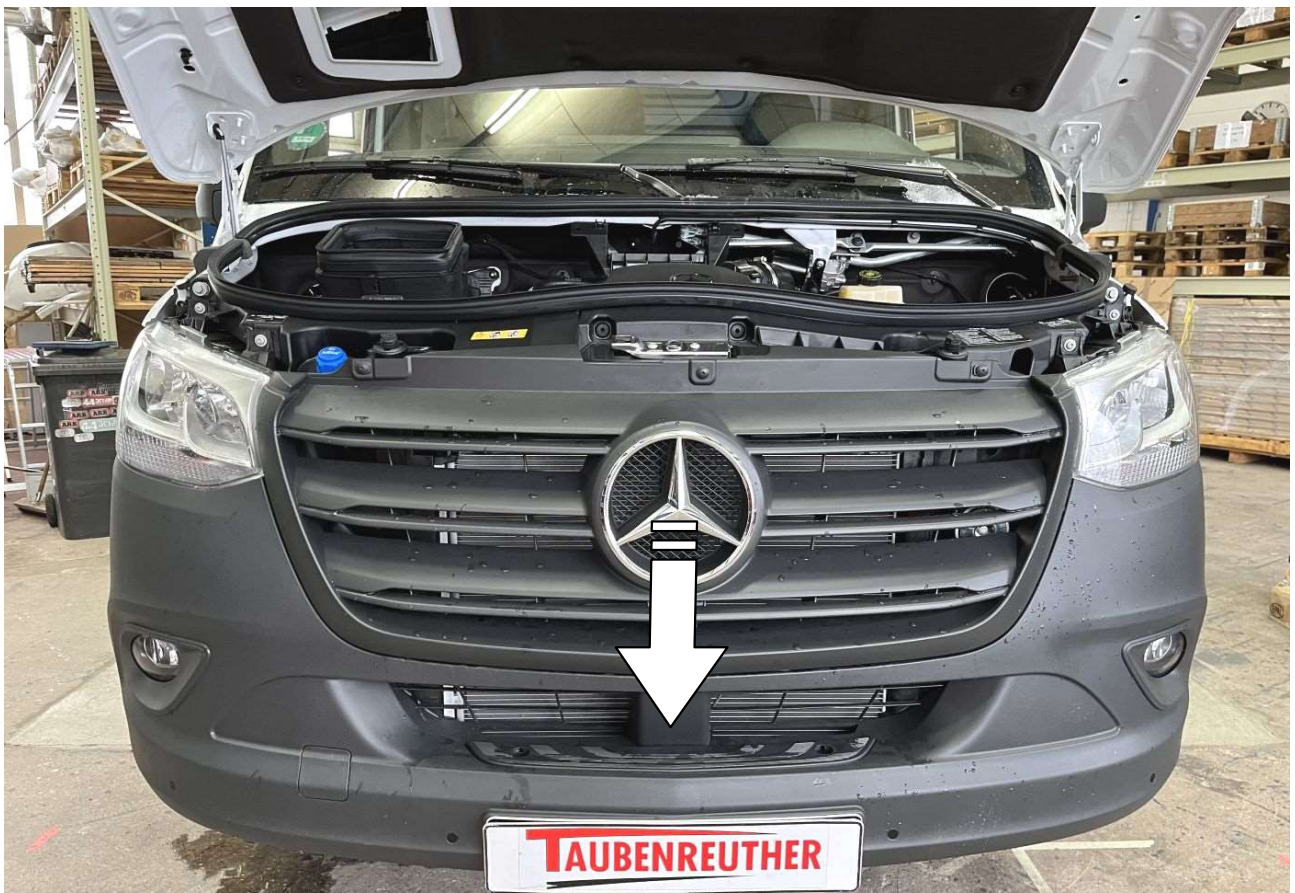

2

Kühlergrill entfernen! / Remove the radiator grille!



3

Stoßfänger entfernen! / Remove the bumper!

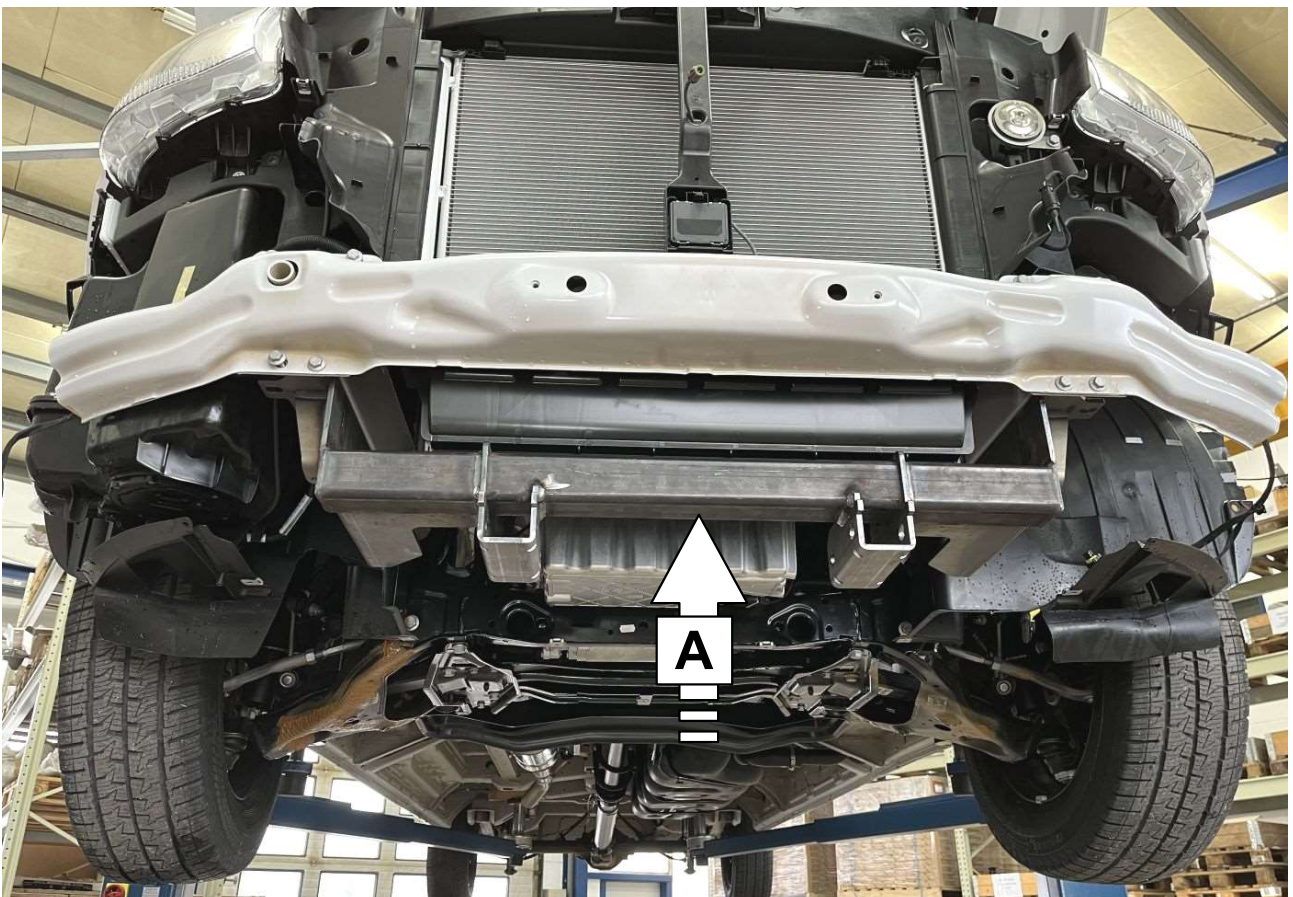

4

Aufnahmetraverse platzieren! / Place the traverse!



5 Das Gleiche an der rechten Seite! / *The same at the right!*



6 Zugwinkel vorne einhängen! / *Hook in the tension angle at the front!*
Das Gleiche an der rechten Seite / *The same at the right*

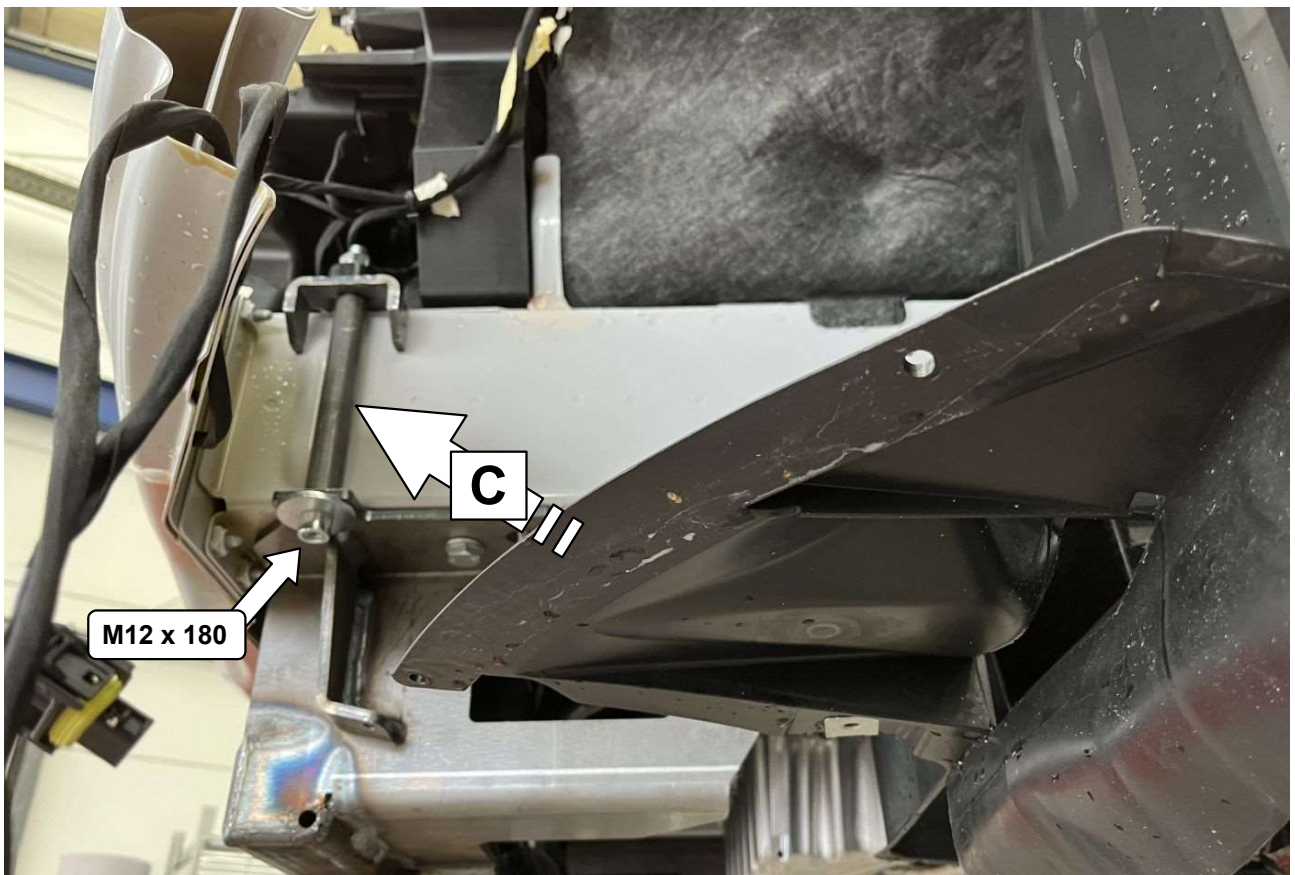

7

Distanzrohr platzieren und mit Zylinderschraube M12x200 sichern!
Place spacer tube and secure with cheese head screw M12x200!
Das Gleiche an der rechten Seite / The same at the right

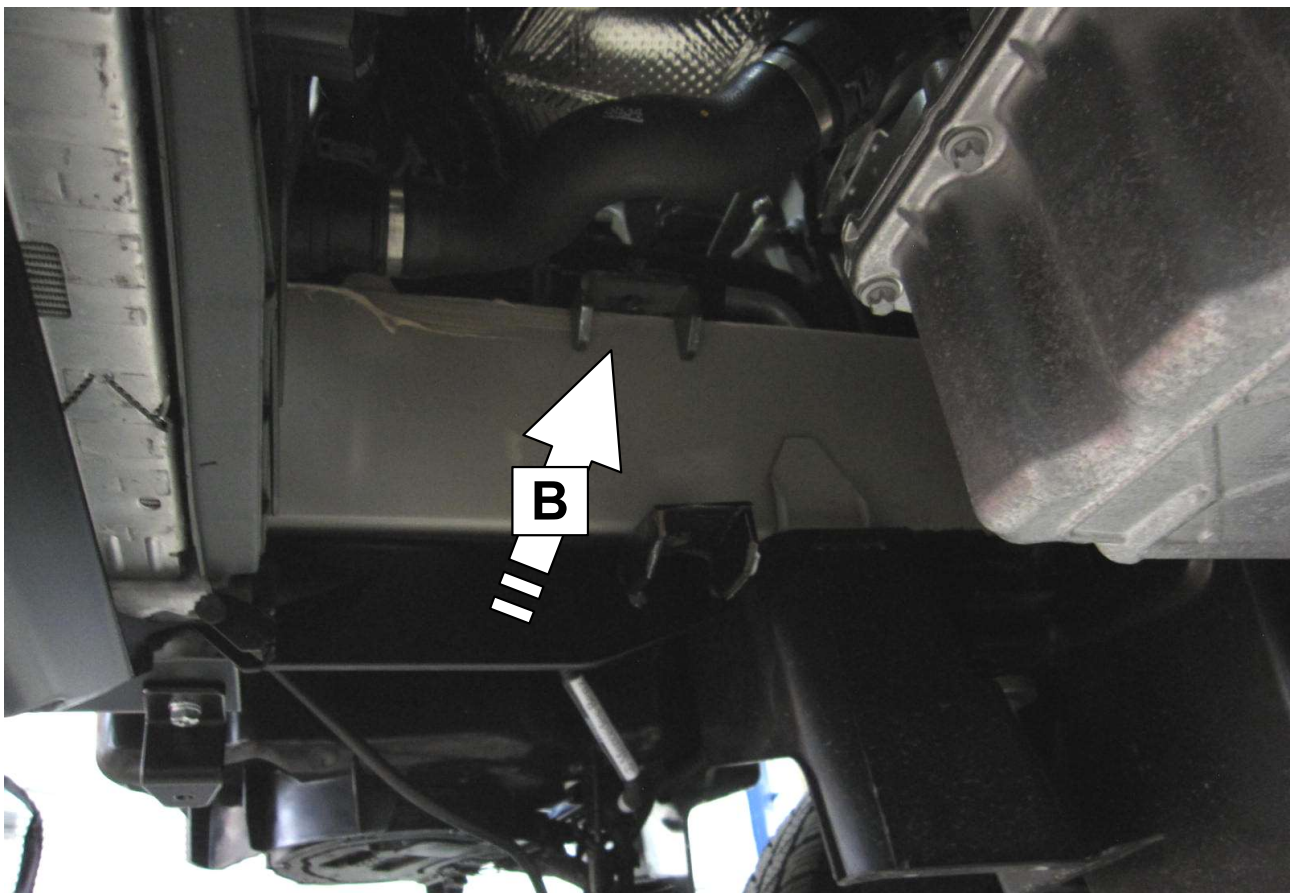

8

Zugwinkel hinten einhängen! / Hook in the tension angle at the rear!
Das Gleiche an der linken Seite! / The same at the left!

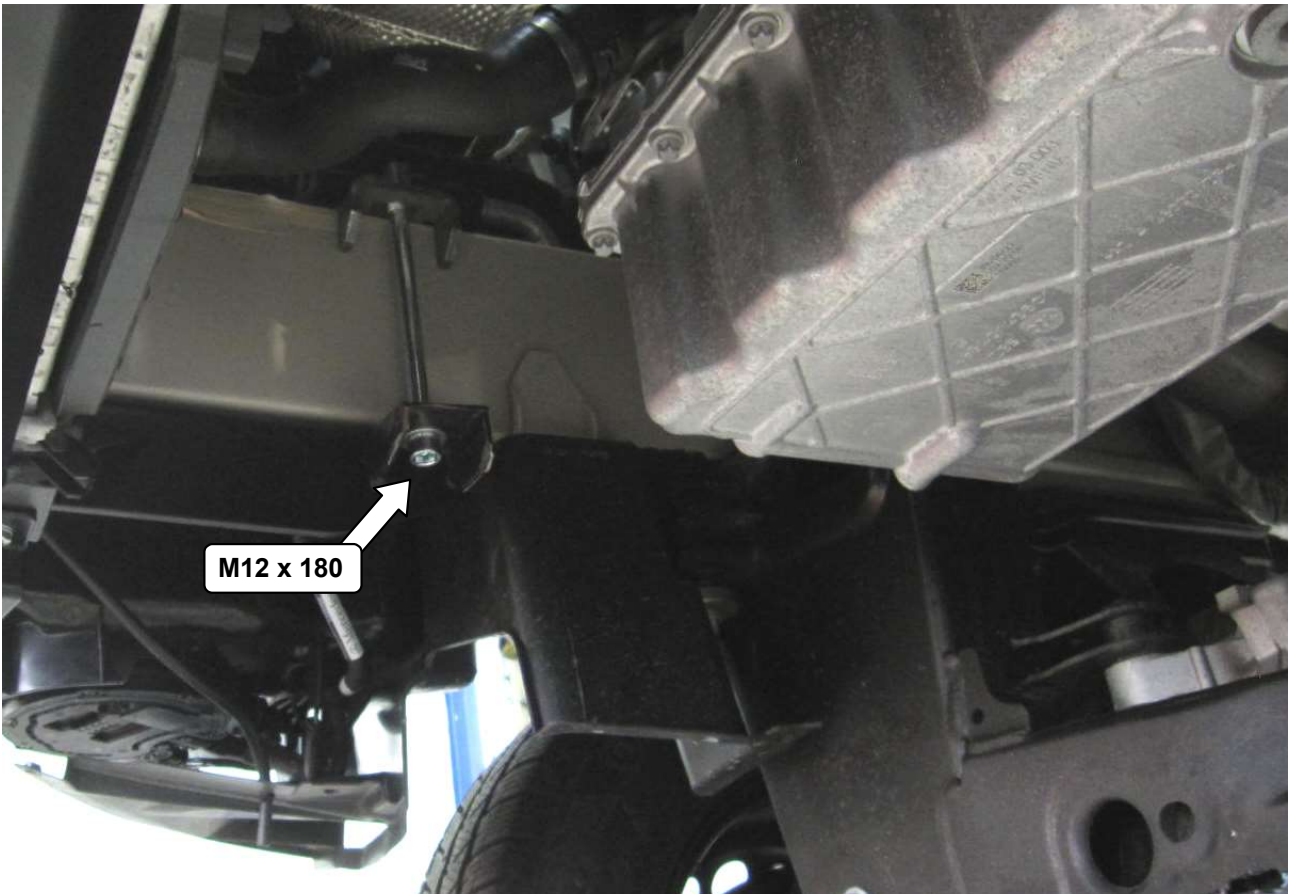

9

**Zugwinkel hinten verschrauben! / Screw the tension angle at the rear!
Das Gleiche an der linken Seite! / The same at the left!**



10

Alle Schrauben festziehen! / Tighten all Screws!

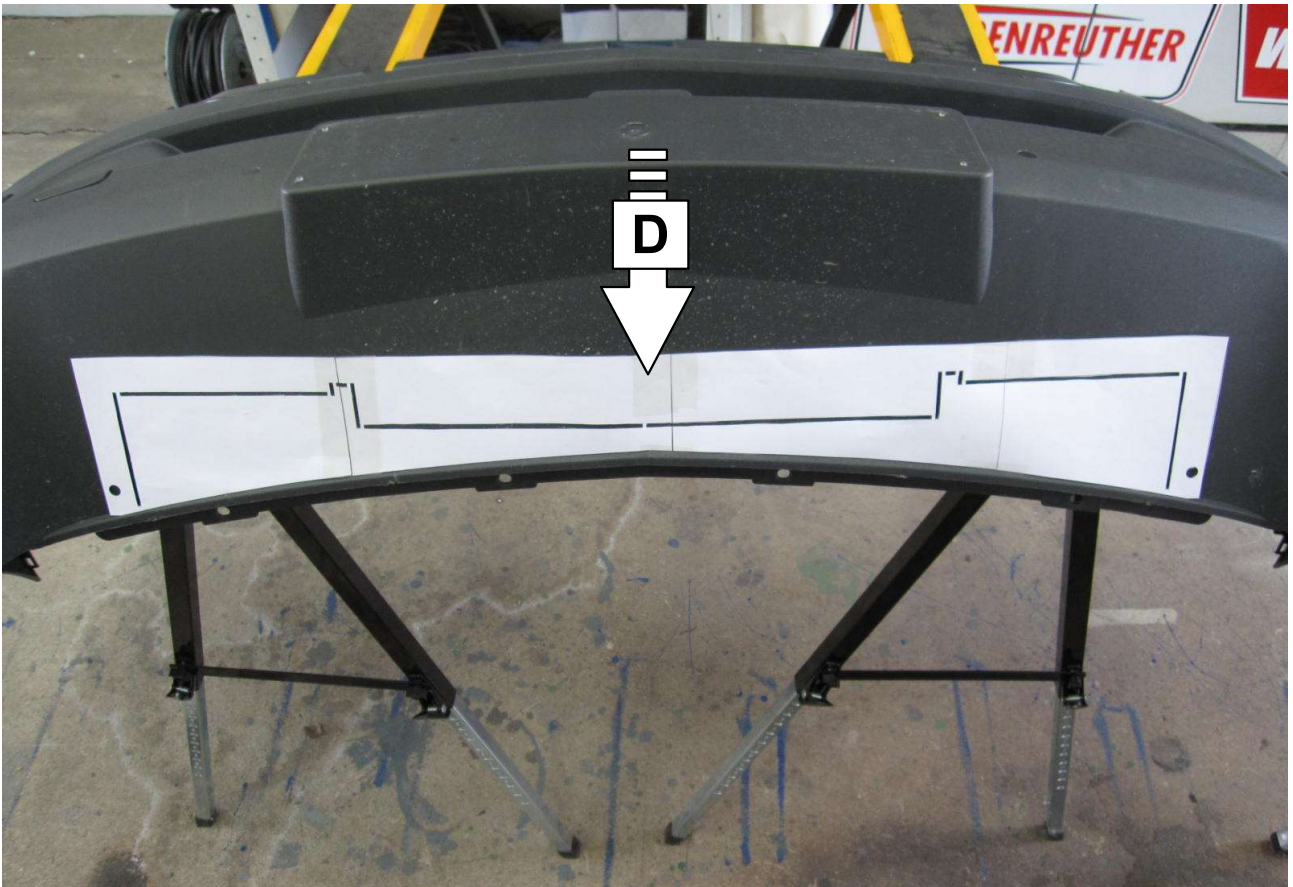

11 Schablone platzieren, Ausschnitt und Bohrungen anzeichnen!
Place the template, mark the cut out and the holes!



12 Ausschneiden und bohren (min. Ø9)!
Cut out and drill (min. Ø9)



13

Stoßfänger wieder montieren und zusätzlich unten mit M8 x 20 Schrauben an der Traverse befestigen! Verkabelung für Schneepflug vornehmen!
Mount bumper again! Additionally fasten with 2x M8 x 20 screws on the traverse! Carry out wiring for snow plow!



14

Kühlergrill wieder montieren! / Mount the radiator grille again!



15

Für Fahrten mit dem Schneeflug die Aufnahmetraverse montieren!
Mount the traverse when driving with snow plow!

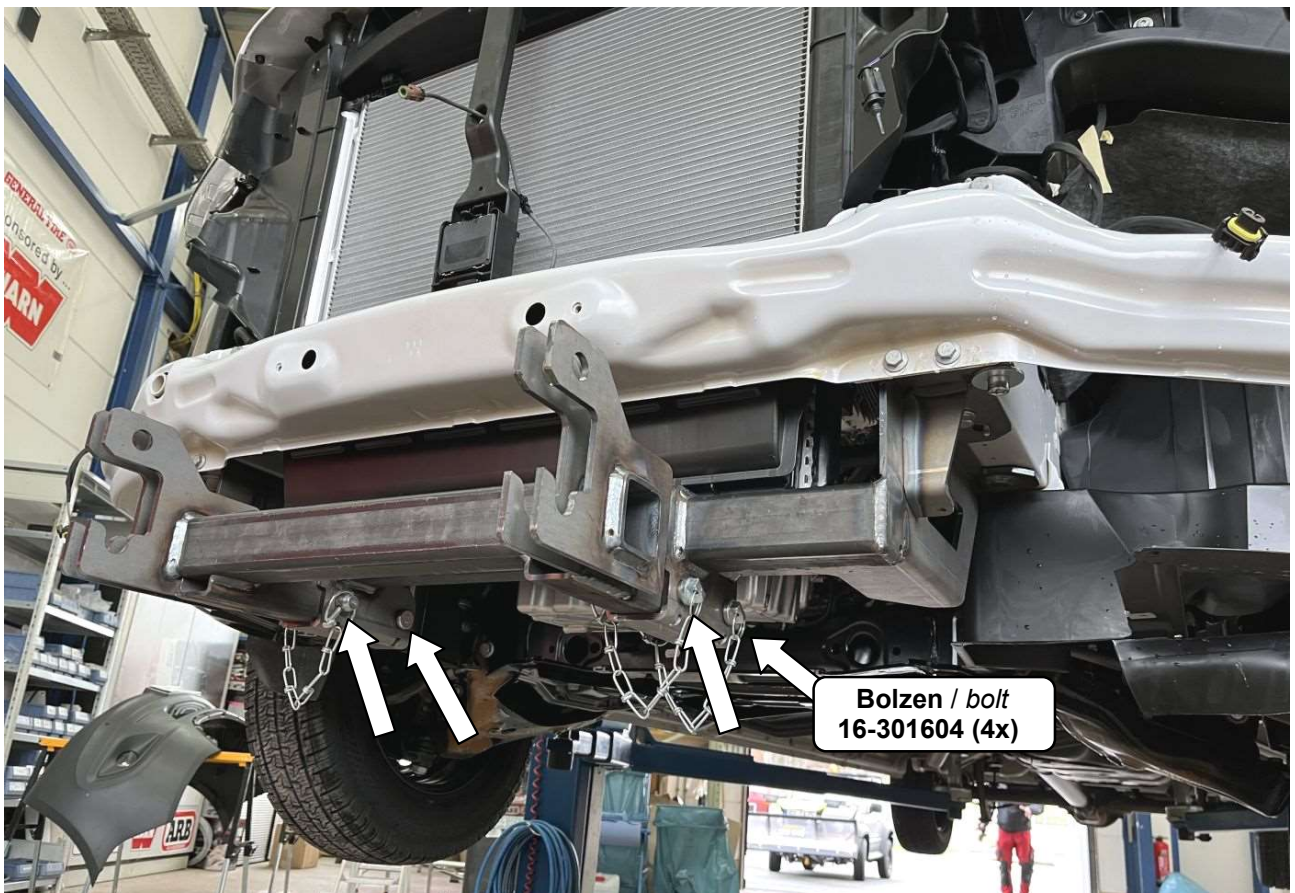

16

Aufnahmetraverse mit 4 Bolzen 16-301604 sichern!
Secure the holding crosshead with 4 bolts 16-301604!



17

Abdeckungen „F“ bei Fahrten im öffentlichen Straßenverkehr montieren!
Mount the covers „F“ when driving in public traffic!