



DOPPELKABINEN HARDTOP

Classic Canopy CL/S79 – Ford Ranger Dual Cab 2022+ (Fahrzeugproduktion ab 2022. passend für XL,XLS,XLT, Wildtrack, Raptor)



**ANBAUKITS: HECKKLAPPEN- UND STIRNWAND-KIT 6177780. WANNENMONTAGE-KIT6177933.
DICHTUNGSSATZ 6177811**

! BITTE GEBEN SIE EINE KOPIE DIESER EINBAUANLEITUNG AN IHREN KUNDEN !

WICHTIG:

- Fahrzeugaufbauten und fahrzeugspezifischer Einbau können variieren. Bitte lesen Sie die folgenden Anweisungen, da sie sich auf wichtige Informationen beziehen, die die Qualität der endgültigen Installation beeinflussen können.
- Es ist ratsam, die Montage des Hardtops durch einen autorisierten Fachhändler durchführen zu lassen.
- Der Großteil der Installation kann von einer Person durchgeführt werden (**allerdings werden 2 Personen benötigt, um das Hardtop auf das Fahrzeug zu heben**).



MONTAGE:

- Für Ladeflächenschutz und Cargo Management Systeme (mit verschiebbaren Befestigungsschienen) ist zusätzliche Zeit für die Montage erforderlich, einschließlich des teilweisen Zuschneidens des Ladeflächenschutzes.
- Vor der Montage des Hardtops **müssen** alle seitlichen Kunststoffleisten Ladewanne, der Kabinenschutz und die Sportbügel entfernt werden. Diese Bauteile können dem Kunden bei Bedarf zurückgegeben werden. Die Kunststoffkappe auf der Oberseite der Heckklappe muss am Fahrzeug montiert bleiben.
- **Speziell für Ford Wildtrack Modelle muss zuerst die Montageanleitung 37801115 ausgeführt werden, um das Fahrzeug für die Montage des Hardtops vorzubereiten.**

PFLEGE IHRES ARB HARDTOPS:

Bitte beachten Sie die "Ergänzung zur Betriebsanleitung", die dem Käufer bei der Installation ausgehändigt wird, gemäß den Angaben auf der vorletzten Seite dieser Montageanleitung.

BENÖTIGTE ARBEITSSCHUTZELEMENTE FÜR DIE MONTAGE:

Augenschutz 	Gehörschutz 
---	---

HINWEIS: "WARNUNG": Die Warnsymbole werden in der Einbauanleitung an verschiedenen Arbeitsschritten verwendet, bei denen das Tragen von Arbeitsschutzkleidung dringend empfohlen wird. Anderenfalls kann es zu Verletzungen kommen.

BENÖTIGTE WERKZEUGE:

<ul style="list-style-type: none">• Drehmomentschlüssel 1,5-25Nm• Steckschlüssel 7, 8, 10 & 13mm• Steckschlüsselverlängerung und Schraubenzieher• Schraubenschlüssel, Ratsche, 10 und 13 mm.• Maßband• T20, T27, T30, T40, Torx Drive Inbusschlüssel und Bits für Steckschlüssel.• Elektrische oder pneumatische Bohrmaschine• Druckluft-Nietpistole.• Bohrer: 5,2, 6,16, 21mm• Tiefenanschlag für 6mm-Bohrer• Stufenbohrer bis 21mm Durchmesser• 25mm Lochsäge• Folienradierer• Tuch und Silikonentferner oder Wachs- und Fettentferner	<ul style="list-style-type: none">• Ingenieurs-Anreißnadel• Silikon-Pistole• <u>Neutral aushärtendes</u>/ Transparentes nicht-säurehaltiges Silikon• Sprühflasche mit Seifenlauge• Kreuzschlitzschraubendreher• Flachsraubendreher• Seitenschneider• Reinigungstücher• Messer• Scharfe Scheren• Prepsol/Silikonentferner.• Entgratwerkzeug• Gummidruckwalze.• Crimpwerkzeug für elektrische Kabel.
---	---

DIE INSTALLATION DES HARDTOPS ERFOLGT IN DEN FOLGENDEN SCHRITTEN:

1. Entfernen Sie alle Sportbügel, Kabinenschutzvorrichtungen, Kunststoffabdeckungen für die seitlichen Ladeflächen und Rolltop-Abdeckungen (für Wildtrack Modelle - lesen Sie bitte zuerst die Montageanleitung mit der Teilenummer 37801115 und befolgen Sie diese).
2. Montage des Dichtungsanschlags der Heckklappe.
3. Einbau der Wannendichtungsblöcke.
4. Montage von Dichtungen an der Ladewanne, der vorderen Stirnleiste und dem Abstandshaltersystem für das Hardtop.
5. Einsetzen der Ladeflächendichtung vor der Montage des Hardtops.
6. Installation des Hardtops auf dem Fahrzeug
7. Montage der Verkabelung.
8. Funktionskontrollen und Einstellmöglichkeiten für Türen und Fenster.
9. Aufschreiben des Schlüssel-Codes und ausfüllen der Benutzeranleitung.
10. Check-Liste und Unterschrift.

HINWEIS: BEI DER INSTALLATION MÜSSEN EINIGE LÖCHER DURCH DIE METALLHALTERUNGEN GEBOHRT WERDEN. ES WIRD EMPFOHLEN, DIESE ZU ENTGRATEN UND DAS MITGELIEFERTES ROSTSCHUTZMITTEL ZUR VERHINDERUNG VON KORROSION ZU VERWENDEN. RESTSPÄNE SOLLTEN AUS DER LADEWANNE ENTFERNT WERDEN.

!! WICHTIG !! Wenn nicht anders in dieser Einbauanleitung beschrieben

BENÖTIGTE DREHMOMENTE: M6=9Nm M8=20Nm













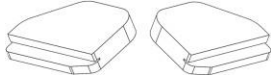

DREHMOMENTE: Diese müssen eingehalten werden, um Garantieprobleme zu vermeiden, und sollten im Rahmen der Wartungsintervalle des Fahrzeugs überprüft werden.









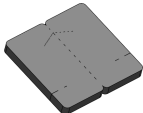



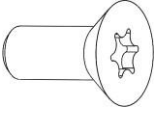





DER MONTAGESATZ ENTHÄLT:



Unter dem Hardtop sind 3 Montagesätze verpackt:

6177780 enthält den Dichtungssatz für den Türanschlag der Heckklappe und die Befestigungsschiene für die Ladewannenvorderwand. 6177933 enthält die Hauptteile für die Montage des Hardtops.

6177811 enthält das Dichtungsprofil für den Ladeflächenrand.

Satznr.	Art. Nr.	Abbildung	Menge	Beschreibung
1) . 6177780 HECKKLAPPE UND STIRNWAND SATZ	668AQ027		1	MONTAGE HECKKLAPPE TÜRDICHTUNGSANSCHLAG
	668PD156		1	FRONTMONTAGESCHIENE FÜR DIE LADEWANNENFRONT
	668PB018		1	ROLLE SCHAUMKLEBAND 26 x 2 x 1650mm
2). 6177933 HAUPT- HARDTO TEILE SATZ	6152086		4	SCHLAGNIETE KUNSTSTOFF 6,5 DURCHMESSER X 14 MM SCHAFT
	668PB033		1 PAAR	DICHTUNGEN FÜR VORDERE LADEWANNENECKEN - PAAR
	665037		2	DURCHSICHTIGES HECKKLAPPEN- 30mm BREIT - ROLLE
	668PB006		4 PAAR	GESTANZTE SCHWARZE AUFKLEBER - PAAR
	668PM005		1	SELBSTKLEBENDE STEGDICHTUNGEN AUS GUMMI FÜR LADEWANNENECKEN - PAAR
	665076		1	ELASTIKPUFFER 5 STÜCK
	665044		2	PRIMERSTIFT
	665505		1	PACKUNG ROSTHEMMER
	6602018		4	ALKOHOLTÜCHER
	666010		1	ELEKTRIK-KABELBAUM HARDTOP
	180302		23	KABELBINDER 200mm LANG
	6821135		2	FALTENSCHLAUCH 7mm x 250mm LANG
	665081		1 PAAR	AUSGESTANZTE DICHTUNGSPOLSTER HECKKLAPPE - PAAR

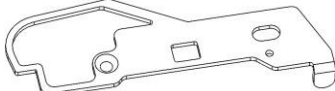
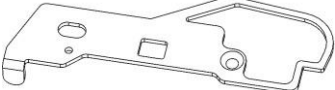
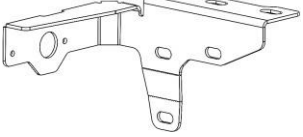
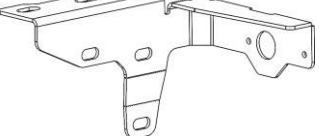
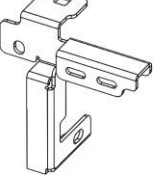
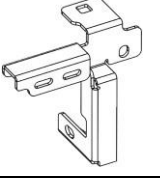
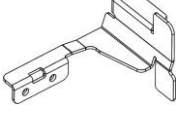
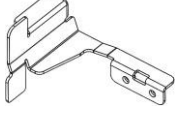
655082		1 PAAR	AUSGESTANZTE VORDERE LADEWANNENDICHTUNGEN - PAAR
6152128		6	TANNENBAUMCLIP FÜR 6MM LOCH
4584435		6	FLACHE GUMMI-UNTERLEGSCHLEIBE OD19X6,5IDX0,8MM- SCHWARZ
6151911		2	SENKSCBRAUBE M8x20- SCHWARZ
6253421		2	DISTANZSTÜCK 20 OD x 13,5mm DICK- SCHWARZ
4581303		12	UNTERLEGSCHLEIBE M8 x 25,4 x 3mm - SCHWARZ
4581085		10	UNTERLEGSCHLEIBE M8 x 19 x 1,2 mm - SCHWARZ
6152008		3	SECHSKANT- FLANSCHKOPFSCHRAUBE M6 x 25 - SCHWARZ
6151213		4	SECHSKANTSCHRAUBE M6 x 1,0 x 20 mm - SCHWARZ
4581082		8	UNTERLEGSCHLEIBE M6 x 20 x 1,2 mm - SCHWARZ
3195582		2	UNTERLEGSCHLEIBE FLACH M8 x 34MM x 6MM- SCHWARZ
6151223		2	NYLOC-MUTTER M6 x 1,0 mm - SCHWARZ
6151548		1	SPERRZAHN-FLANSCHMUTTER M8 x 1,25mm - SCHWARZ
6151681		22	SECHSKANTSCHRAUBE M8 x 1,25 x 35 mm - SCHWARZ
6609087		4	BLINDNIETE 3/16" DURCHMESSER GRIFF 4,8-11,1
665514R		1	RECHTE WANNENRANDDICHTUNG HINTEN
665514L		1	LINKE WANNENRANDDICHTUNG HINTEN
3199779		1	SCHLEIFPLATTE (EINWEG)
6600044		2	HALTERUNG FÜR MITTLERE WANNENBEFESTIGUNG DISTANZSTÜCK

	3755060R		1	HALTERUNG - RECHTE VORDERE LADEWANNEN-DISTANZPLATTE
	3755060L		1	HALTERUNG - LINKE VORDERE LADEWANNEN-DISTANZPLATTE
	3755059R		1	RECHTE ECKHALTERUNG FÜR VORDERE LADEWANNE
	3755059L		1	LINKE ECKHALTERUNG FÜR VORDERE LADEWANNE
	3753253R		1	RECHTE HINTERE LADEWANNEN-ECKHALTERUNG
	3753253L		1	LINKE HINTERE LADEWANNEN-ECKHALTERUNG
	3753351R		1	RECHTE HINTERE LADEWANNEN-ECKABDICHTUNG
	3753351L		1	LINKE HINTERE LADEWANNEN-ECKABDICHTUNG
3). 6177811 HARDTOP- DICHTSATZ 5M KLEIN	6602018		4	ALKOHOLTÜCHER
	9009443		5M	DICHTUNG LADEFLÄCHENRAND

SCHRITT 1: VORBEREITUNG DER FAHRZEUG-LADEWANNE - ENTFERNUNG DER SPORTBÜGEL, DER KUNSTSTOFFABDECKUNGEN DER LADEFLÄCHE, DER HARDTOP-ABDECKUNGEN UND DER ROLLTOP-ABDECKUNGEN

1. Entfernen Sie eventuell vorhandene Sportbügel. Entfernen Sie die seitlich an der Fahrzeugwanne montierten Wannenschienen-Ladeflächenkappen aus Kunststoff für XLT oder XL (**!! Wichtig!!! - drücken Sie die Kunststoffklammern mit einer Spitzzange unter die Lippe der Wanne, bevor Sie sie lösen, um ein Verziehen des Blechs zu vermeiden**). Bei der Montage eines Hardtops an einem Wildtrack-Fahrzeug mit Rollverdeck muss zuerst die Teilenummer der Montageanleitung beachtet werden: **37801115** für Wildtrack 2022 Wannenvorbereitung für Hardtop.
2. Der Sportbügel oder die Rolltop-Abdeckung müssen, falls vorhanden, entfernt und auf Wunsch an den Kunden zurückgegeben werden.
3. Die Zubehörteile des Cargo Management Systems (CMS) für die Seitenschiene brauchen nicht entfernt zu werden. Beachten Sie die Schritte in dieser Montageanleitung, da eine teilweise Entfernung der Teile erforderlich ist.
4. Ladeflächenschutz muss bei OEM-Produkten nicht entfernt werden.

SCHRITT 2: MONTAGE DER DICHTUNGSEINHEIT FÜR DEN TÜRANSCHLAG DER HECKKLAPPE

	<p>2.0) Die Heckklappe in die heruntergeklappte Position bringen.</p>
<div style="display: flex; flex-direction: column;"> <div style="display: flex; align-items: center;">  <div style="border: 1px solid black; padding: 2px; margin-left: 10px;"> <p>665514R MIT SEIFENWASSER BESPRÜHEN</p> </div> </div> <div style="display: flex; align-items: center; margin-top: 10px;">  <div style="margin-left: 10px;"> <div style="border: 1px solid black; padding: 2px; margin-bottom: 10px;"> <p>HOHLRAUM MIT SEIFENWASSER BESPRÜHEN</p> </div> <div style="border: 1px solid black; padding: 2px;"> <p>HINTEREN GUMMIBLOCK IN DAS HOHLRAUMLOCH AUSRICHTEN</p> </div> </div> </div> </div>	<p>2.1) Nehmen Sie den rechten hinteren Dichtungsblock der Wannenschiene (665514R) und besprühen Sie ihn mit Seifenwasser.</p> <p>2.2) Besprühen Sie das hintere Eckloch in der oberen Wannenschiene am Heck des Fahrzeugs mit Seifenwasser.</p> <p>VORSICHT - keine "Trockenmontage" durchführen, da die Bauteile beschädigt werden und reißen können.</p>

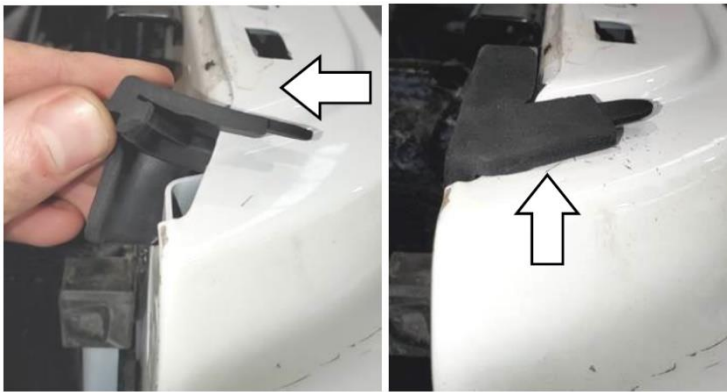

2.3) Die Ecke der Gummiklemmlippe des Gummiblocks in das Loch in der Wanne zurückbiegen und die Aussparung über den Blechrand schieben.



PRÜFEN SIE, OB DIE LIPPE UNTER DEM WANNENBLECH LIEGT

2.4) Führen Sie die Klemmlippe des Gummiblocks unter die obere Wannенblechhaut, indem Sie den Block hin- und herschieben und nach innen drücken.

2.5) Prüfen Sie, ob die Klemmlippe vollständig in der Vertiefung sitzt, indem Sie den Block anheben und prüfen.

2.6) Vergewissern Sie sich, dass der Gummiblock ordnungsgemäß in der Vertiefung sitzt. Die Unterseite des Blocks sollte flach auf der Wannenschiene des Fahrzeugs aufliegen.

Bearbeiten Sie beide Seiten, wobei Sie (665514L) für die linke Seite verwenden.

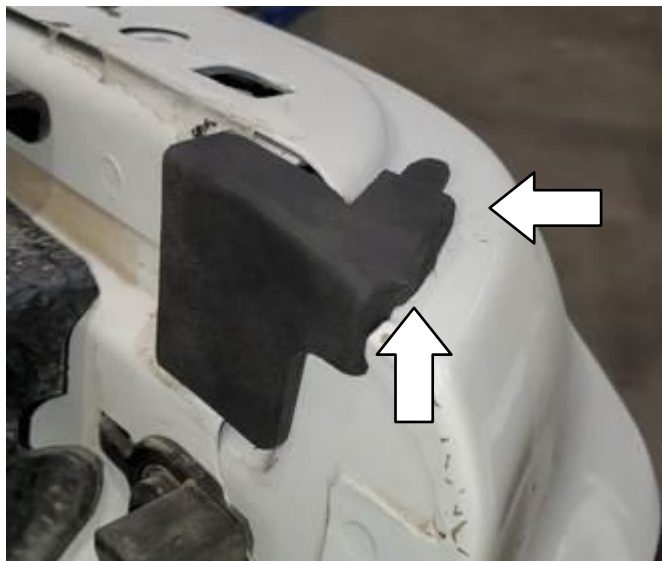

PRÜFEN SIE, OB DER BLOCK FLACH UND SAUBER AUF DEM HINTEREN ENDE DER HECKKLAPPE AN DEN SEITLICHEN WANNENSCHIENEN SITZT



8 SCHRAUBEN DER HECKKLAPPENVERKLEIDUNG ENTFERNEN

2.7) Wenn die Kunststoffauskleidung der Heckklappe vorhanden ist, entfernen Sie die acht T20 Torx-Schrauben.

DAS OBERE GUMMIPROFIL VON DER HECKKLAPPE ENTFERNEN



2.8) Entfernen Sie das obere Gummiprofil von der Heckklappenverkleidung.

Lassen Sie das untere Gummiprofil an seinem Platz.

Die Auskleidung der Heckklappe darf nicht von der Heckklappe entfernt werden.



DIE GUMMIPROFILE DER AUSKLEIDUNG UND DER UNTEREN AUSKLEIDUNG AN IHREM PLATZ BELASSEN

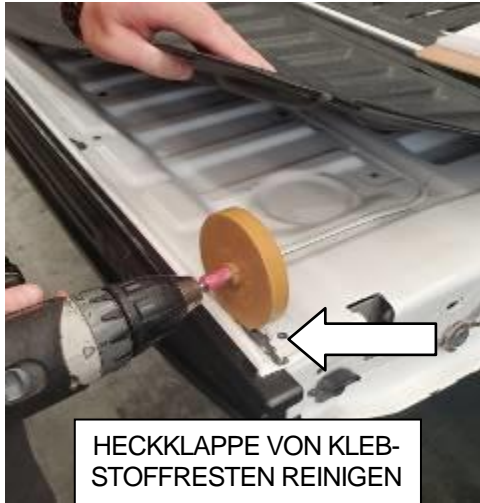

2.6) Entfernen Sie Klebeband oder Klebstoffreste von der Stelle, an der das obere Gummiprofil an der Heckklappe angebracht war, mit einem Folienradierer und wischen Sie es mit Prepsol / Wachs- und Fettentferner ab.



2.7) Verwenden Sie einen 16-mm-Bohrer und bohren Sie die vier Löcher entlang der Oberseite der Heckklappenverkleidung, indem Sie sie aus dem Blech der Heckklappe herausbiegen.



2.8) Verwenden Sie einen Stufenbohrer oder eine Schleifmaschine, um die oberen vier Löcher in der Heckklappenverkleidung auf 21 mm Durchmesser zu vergrößern. Das Loch muss groß genug sein, um durch die Abstandshalter auf der Rückseite des Heckklappenanschlags (668AQ027) zu passen. Dies kann mit dem Abstandshalter aus dem Hardtop-Beschlag (6253421) vorübergehend überprüft werden.



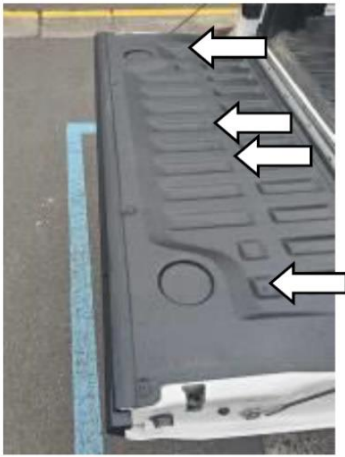

2.9) Bringen Sie die 4 Schrauben in der Mitte der Auskleidung wieder an.

Ziehen Sie die Schrauben mit 1,5 Nm an.

2.10) Entsorgen Sie die 4 Schrauben an der Oberseite der Heckklappenverkleidung.



2.11) Setzen Sie den Türanschlag der Heckklappe (668AQ027) auf die Heckklappe und richten Sie die 4 Schrauben an den Gewindelöchern der Heckklappe aus. **Achten Sie darauf, dass die Abstandshalter auf der Rückseite der Baugruppe in die Löcher in der Heckklappenverkleidung passen.**

2.12) Ziehen Sie die vier Schrauben handfest an, um den Gewindegang zu starten.

4 SCHRAUBEN AN GEWINDELÖCHERN ANBRINGEN

SCHRAUBEN MIT DEN FINGERN ANZIEHEN



DEN ENDANSCHLAG NACH UNTEN DRÜCKEN, WÄHREND DIE SCHRAUBEN ANGEZOGEN WERDEN

2.13) Drücken Sie den Türanschlag der Heckklappe in Pfeilrichtung nach unten, um ihn mit der oberen Fläche der OE-Kunststoffkappe der Heckklappe in Eingriff zu bringen, während Sie die Schrauben anziehen.

Ziehen Sie die 4 Schrauben mit dem Torx-Bit T20 mit 1,5 Nm an.

!! Achten Sie darauf, die Schrauben nicht zu überdrehen! Falls erforderlich, ziehen Sie die Schrauben von Hand und mit dem Drehmomentschlüssel an.



DEN HECKANSCHLAG ZUSAMMEN-
DRÜCKEN, UM DIE HALTERUNG ZU
POSITIONIEREN UND DIE LÖCHER
DURCHZUBOHREN

2.14) Drücken Sie den Türanschlag der Heckklappe an die OE-Kunststoffkappe der Heckklappe, damit die vordere gebogene Kante der Halterung des Türanschlags gut an der gebogenen Aussparungskante der OE-Heckklappe anliegt.

Bohren Sie mit einem 6-mm-Bohrer, der auf eine Tiefe von 8 mm eingestellt ist, vier Löcher durch die vorhandenen Löcher in der Türanschlaghalterung der Heckklappe durch die Kunststoff-Heckklappe.



STELLEN SIE SICHER, DASS
DER FLANSCH BÜNDIG MIT
DER OBERFLÄCHE IST (MIT
STECKSCHLÜSSEL NACH
UNTEN DRÜCKEN)



DEN MITTELSTIFT NACH
UNTEN DRÜCKEN, UM DAS
BEFESTIGUNGSELEMENT ZU
SICHERN

2.15) Nehmen Sie vier Kunststoffnieten (6152086) und setzen Sie sie in die gebohrten Löcher ein.

Vergewissern Sie sich, dass die Nietflansche mit der Oberseite der Halterung bündig sind (verwenden Sie einen Steckschlüssel, um die Flansche nach unten zu drücken), bevor Sie die Sicherungstifte eindrücken.

Die Montage des Dichtungsanschlags der Heckklappe ist nun abgeschlossen.

SCHRITT 3: EINBAU DER WANNENDICHTUNGSBLÖCKE

Hinweis: Der Übersichtlichkeit halber wurden die seitlichen CMS-Schienen von der Wanne entfernt.



3.1) Suchen Sie den offenen Hohlraum unter der oberen vorderen linken Ecke der Wanne und reinigen Sie ihn mit einem Alkoholtuch (6602018).



3.2) Nehmen Sie den linken Schaumstoffblock wie nebenstehend aus dem Paar 668PB033.



3.3) Schieben Sie den Schaumstoffblock mit der gerillten Aussparungskante nach unten in die Hohlraumöffnung, so dass er mit seiner kurzen Schenkelseite über die Wannenblechkante am vorderen Säulenhohlraum der Wanne geclipst wird.



3.4) Der Schaumstoffdichtungsblock muss mit der Unterseite der seitlichen Wannenschiene übereinstimmen und wie gezeigt fest sitzen. **Positionieren Sie die Oberkante des Schaumstoffblocks so, dass die Schweißmuttern in der Wanne nicht verdeckt werden.**



3.5) Verwenden Sie neutral aushärtendes, säurefreies Silikon zum Füllen von Lücken und zum Abdichten von Kanten rund um den Schaumstoffblock und die Wanne..

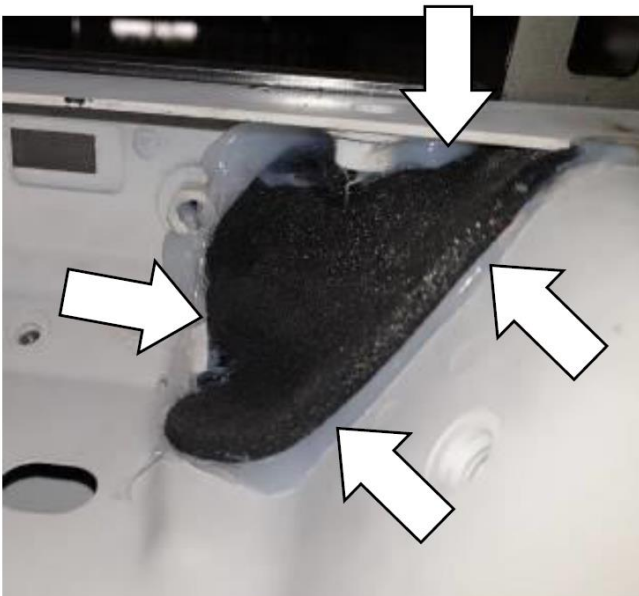

3.6) Versiegeln Sie den Schaumstoffblock rundherum mit Silikon, wie in der Abbildung gezeigt.



3.7) Auf der rechten Seite befindet sich der elektrische Anschluss **(bei Wildtrack-Modellen nur bei Rolltop-Abdeckungen)**. Entfernen Sie den Spannungsgurt von der Wanne. Dichten Sie das offene Ende des Steckers ab, indem Sie es mit Isolierband umwickeln, und schieben Sie den Stecker durch das offene Hohlraumloch in den Hohlraum der vorderen Ecksäule zurück.

Wiederholen Sie die Schritte 3.1 bis 3.6 für die Abdichtung der Wanne mit dem rechten Wanneneck-Dichtungsschaumblock.

SCHRITT 4: PASSENDE DICHTUNGEN FÜR DIE WANNE, DIE VORDERE KOPFLEISTE UND DAS ABSTANDSHALTERSYSTEM DES HARDTOPS.



4.0) Verwenden Sie Alkoholtücher (6602018), um die oberen Seitenschiene der Wanne und die vordere Wannenschiene zu reinigen.

SCHWARZE AUFKLEBER AUF DAS INNERE LOCH IN DER ECKE DES RECHTECKIGEN VORDEREN SEITENGITTERS UND AUF ZWEI LÖCHER AN DER VORDEREN VERTIKALEN FLÄCHE DER WANNE PRO SEITE KLEBEN

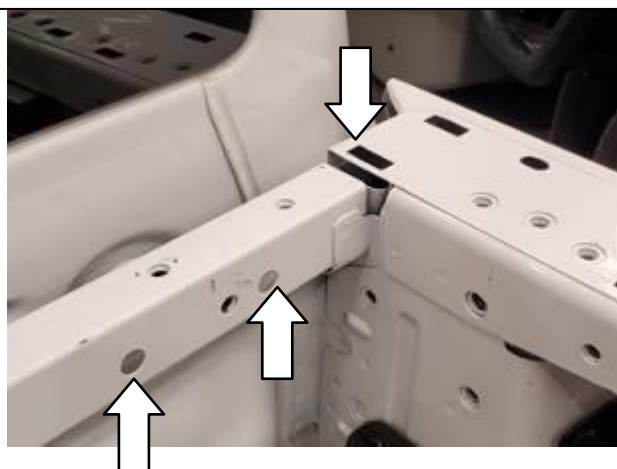

EIN AUFKLEBER ÜBER DEM MITTLEREN LOCH IN DER VERTIKALEN FLÄCHE DER VORDEREN WANNENSCHIENE

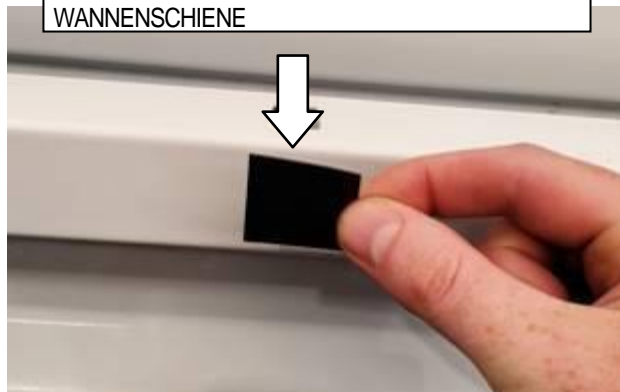

4.1) **Vergewissern Sie sich, dass die Blecharbeiten in den vorderen Ecken der Ladewanne und entlang der 6 Löcher an den Außenkanten der Wanne nicht durch zuvor entfernte Abdeckungen der seitlichen Ladeflächengitter verformt wurden. Richten Sie diese bei Bedarf aus, um eine ebene Fläche zu erhalten.**

Bringen Sie insgesamt 7 schwarze Aufkleberquadrate (668PB006) (ein Paar Quadrate pro Trägerfolie) über den Löchern an der Vorderseite der Wanne an, wie auf beiden Seiten der Fahrzeugwanne gezeigt.

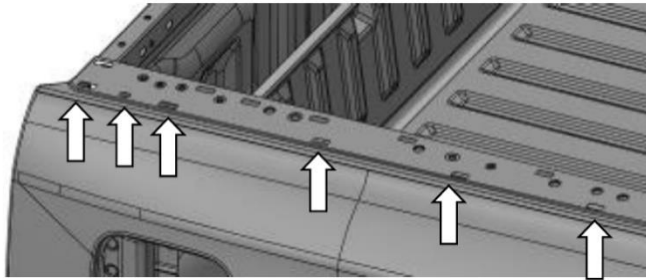

4.2) Verwenden Sie eine Rolle durchsichtiges, 30 mm breites Klebeband (665037) pro Seite und decken Sie die ersten 6 rechteckigen Löcher von vorne entlang der Außenkante der seitlichen Wannenschienen ab.

4.3) Schneiden Sie das Klebeband ab, nachdem das sechste Loch abgedeckt ist, und bewahren Sie die Reste auf jeder Rolle für die spätere Verwendung in Schritt 4.5 auf.

4.4) **Bringen Sie das Klebeband mit festem Druck (oder einer Rolle) an, um sicherzustellen, dass es gegen das Eindringen von Wasser um jedes der rechteckigen Löcher herum abdichtet.**

Beide Seiten der oberen Wannenschienen bearbeiten.

6 LÖCHER UNTER DER VORDEREN LADEWANNENSCHIENE
DIE ABGEDICHTET WERDEN MÜSSEN, WENN DER
LADEFLÄCHENAUSKLEIDUNG ENTFERNT WIRD

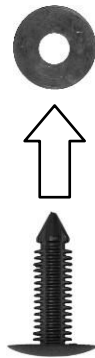
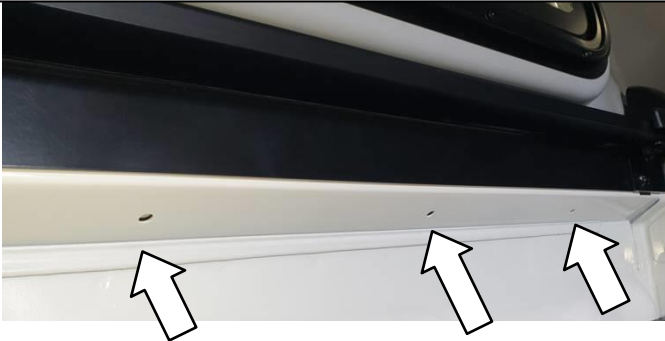

- 4.5) Unter der vorderen Wannenschiene befinden sich an der abgewinkelten Seite der Fahrzeugwanne sechs Löcher, **wenn eine Ladeflächenauskleidung entfernt wurde oder nicht vorhanden ist.** Die 6 Löcher in der Wanne müssen abgedichtet werden. Über 6 Tannenbaumklammern (6152128) montieren Sie Gummischeiben (4584435) unter den Kopf der Tannenbaumklammern. Montieren Sie sie dann in die Löcher der vorderen Wannenträger des Fahrzeugs.



- 4.6) Montieren Sie das Schaumstoffklebeband (668PB018), legen Sie die Anfangskante eng an die seitliche Wannenschiene an und führen Sie es entlang der Oberseite der vorderen Wannenschiene, mittig. Achten Sie darauf, dass die Löcher in der Oberseite der vorderen Wannenschiene durch das Schaumstoffband abgedeckt und gut verschlossen sind. Schneiden Sie das Band auf die richtige Länge zu und befestigen Sie das Ende an der Wannenschiene auf der gegenüberliegenden Seite.

LÜCKE UNTER DER VORDEREN WANNENSCHIENE UND DEN VORDEREN ECKLÖCHERN FÜLLEN

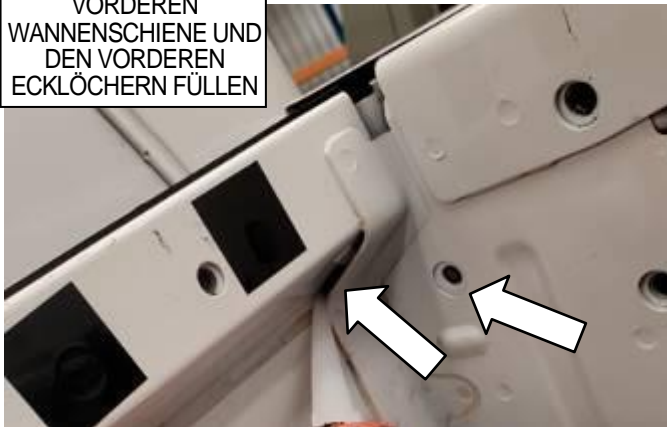

LÜCKE IN DEN VORDEREN ECKEN DER WANNE FÜLLEN



SILIKON GLATT UND SAUBER MACHEN



4.7) Besprühen Sie die Wanne mit einem Wasserfilm. Tragen Sie klares, neutral aushärtendes Silikon auf, um den Spalt unter der vorderen Ecke der vorderen Wannenschiene und den vorderen Ecklöchern auf beiden Seiten zu füllen, um eine Wasserabdichtung zu erhalten.

4.8) Verwenden Sie klares, neutral aushärtendes Silikon, um den Spalt zwischen der vorderen Schiene und den seitlichen Schienen der Wanne zu füllen.

Glatt und sauber machen, Überschuss abwischen und 10 Minuten aushärten lassen.

Bearbeiten Sie beide Seiten der Wanne.

!! WICHTIG !!

Die oben genannten Schritte sind zwingend erforderlich, um sicherzustellen, dass die Wanne in den vorderen Wannenecken wasserdicht ist.

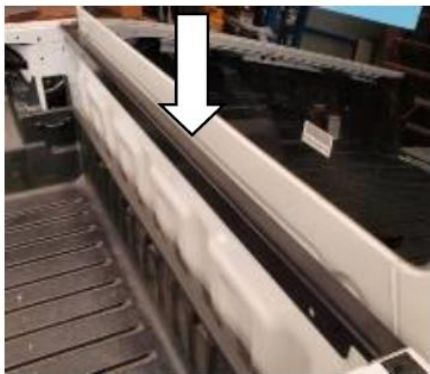

4.9) Setzen Sie die vordere Schienenhalterung (668PD156) auf die vordere Wannenschiene. Richten Sie die Halterung mittig aus und richten Sie sie an den Gewindelöchern an der Vorderseite der Wanne auf jeder Seite aus.

Achten Sie darauf, dass zwischen den Enden der Halterung und den Seitenschiene der Wanne ein gleichmäßiger Abstand besteht.



(6151681) M8x35 SCHRAUBE
(4581085) M8x19x1,2mm
UNTERLEGSSCHEIBEN

4.10) Montieren Sie zwei Sechskantschrauben M8 x 30 mm (6151681) und Unterlegscheiben M8 x 19 x 1,2 mm (4581085) auf jeder Seite der vorderen Befestigungsschiene. **Nur von Hand anziehen. (Diese werden später wieder entfernt)**

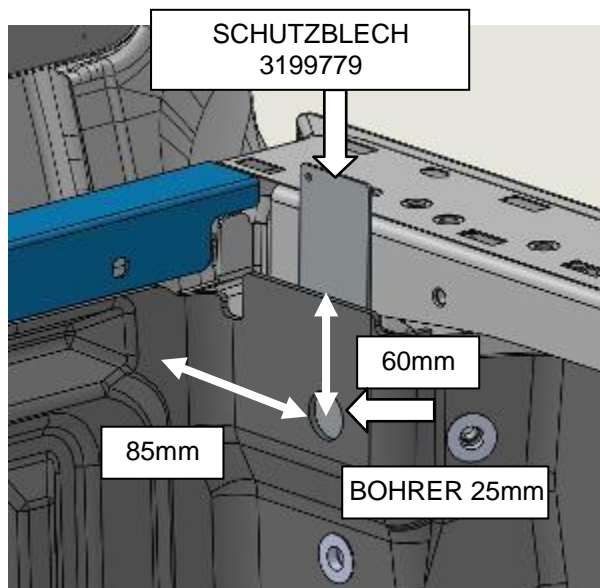

4.11) **Wenn die Wanne mit einer XL- oder XLT-Ladeflächenauskleidung ausgestattet ist, muss ein Bohrloch mit 25 mm Durchmesser gebohrt werden.** Messen Sie 60 mm von der Oberkante der Ladeflächenauskleidung und 85 mm von der vorderen Innenseite der Auskleidung ab, um die Mitte zu markieren.

Bringen Sie die Stahlenschutzplatte (3199779) hinter der Auskleidung an und kleben Sie sie mit Klebeband oben auf das Blech, um die Wanne vor dem Bohrer zu schützen.

Dieses Loch wird verwendet, um Zugang zu der M8-Gewindebohrung dahinter zu erhalten, damit im nächsten Schritt die vordere Eckhalterung angebracht werden kann.

Bearbeiten Sie beide Seiten der Ladeflächenauskleidung.

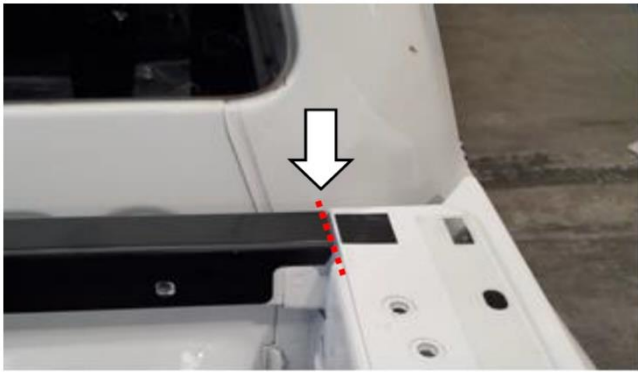

4.12) Tragen Sie neutral aushärtendes Silikon auf die Enden der Halterung der vorderen Montageschiene auf beiden Seiten auf, um die Lücken zwischen der Halterung und den seitlichen Wannenschienen zu füllen..

!! WICHTIG !! Reinigen Sie die umliegenden Flächen gut mit einem Alkoholtuch (6602018), um das Silikon von den umliegenden Flächen an der Verbindungsstelle zu entfernen.

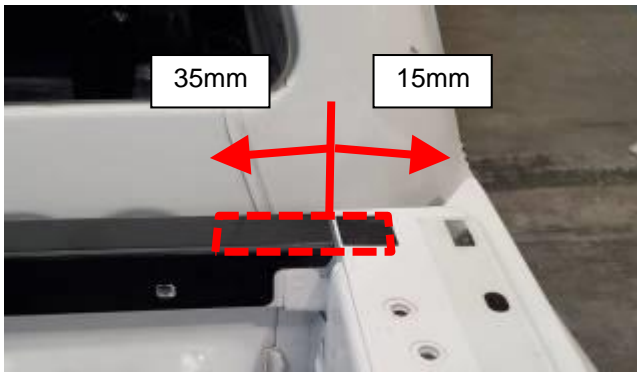

4.13) Befolgen Sie die Hinweise auf dem Primerstift (665044) und grundieren Sie die vordere Montageschiene und die Laderaumwanne über dem schwarzen Aufkleber, bis zur Breite der vorderen Kopfleistenhalterung auf 15 mm an der Seite der Wanne und 35 mm an der vorderen Kopfleistenhalterung.

Führen Sie dies auf beiden Seiten durch.

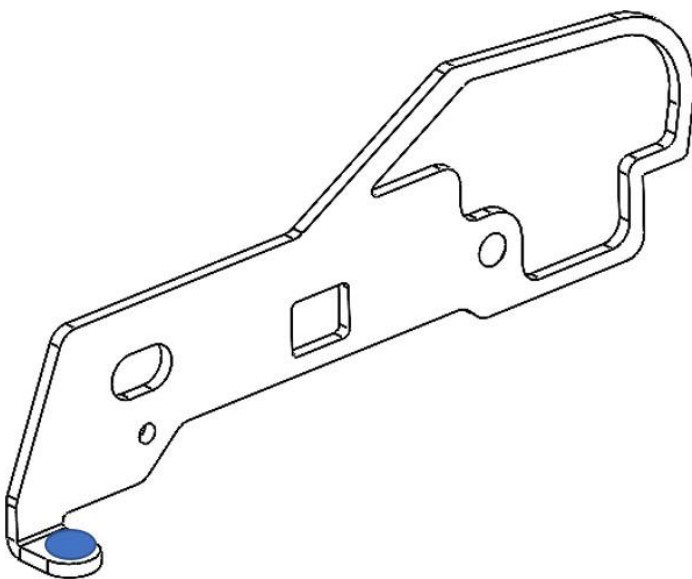

4.14) Nehmen Sie die vorderen Wanneneck-Abstandshalterplatten (3755060R/L) und bringen Sie ein durchsichtiges, rundes Elastikpuffer (665076) wie abgebildet an der Markierung der Halterungen an.

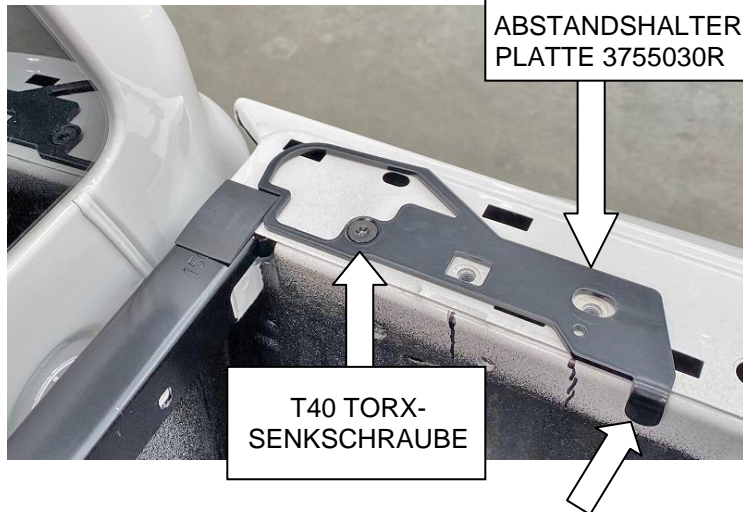

4.15) Montieren Sie die Abstandshalterplatten für die vorderen Wannenecken (3755060R/L) mit den gebogenen Kanten nach außen an der Vorderseite der Wanne mit einer T40-Torx-Schraube M8 x 20 (6151911) und stellen Sie sicher, dass der Halterungsarm mit dem Puffer fest an die Innenlippe der Fahrzeugwanne gedrückt wird.

Mit 20 Nm anziehen.

Führen Sie dies auf beiden Seiten durch.

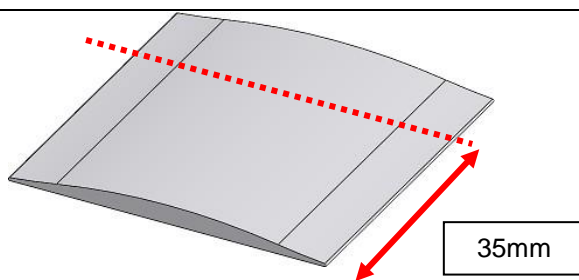

4.16) Schneiden Sie ein Paar Gummi-Stepdichtungen für die Wannenecken (668PM005) wie abgebildet auf 35 mm Breite zu.



4.17) Bringen Sie die abgeschnittene Stegdichtung (668PM005) an beiden Enden oben auf der vorderen Montageschiene an, indem Sie das Trägerpapier von der Klebeseite abziehen und die Dichtung so aufkleben, dass sie mit den vorderen inneren Ecken der Abstandsplatten (3755060R/L) für die vorderen Wannenecken ausgerichtet ist. Das gebogene Profil der Rampe sollte als "Brücke" zwischen der vorderen Kopfleiste und dem Wanneneckenrand liegen.

**!! WICHTIG !!
POSITIONIEREN SIE DIE
STEGDICHTUNG GENAU WIE
ABGEBILDET, DA SONST AN DER
VORDEREN ECKE WASSER
AUSTRETEN KANN.**

SILIKON AUF JEDE SEITE DES STEGS
VORNE UND HINTEN AUFTRAGEN

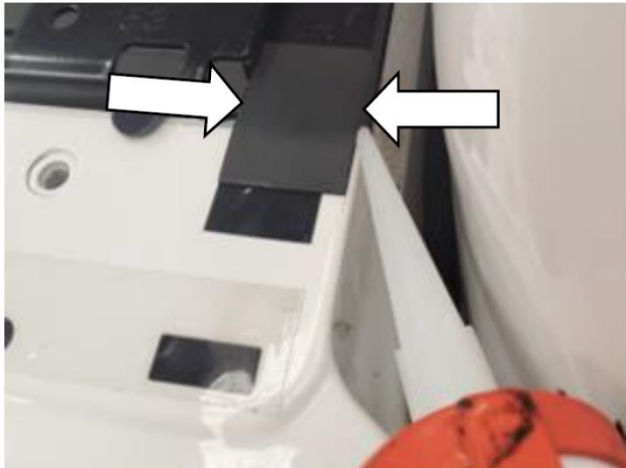

4.18) Tragen Sie klares, neutrales Silikon auf die Kanten der Stegdichtung auf (siehe Abbildung). Abwischen und sauber machen.

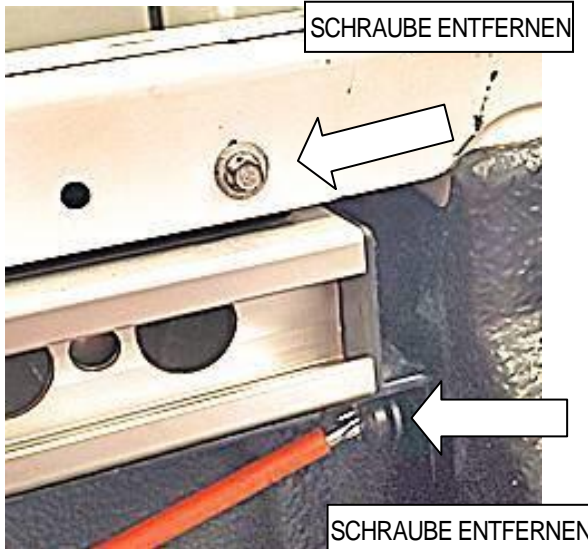

4.19) **Wenn CMS-Ladungssicherungsschienen montiert sind**, lösen Sie die obere Schraube an der rechten hinteren Ecke des inneren Wannensrandes und entfernen Sie sie.

Lösen Sie die M8-Schraube unter der hinteren Halterung der CMS-Schiene mit einem T40 Torx-Schraubendreher und entfernen Sie die untere Schraube.

Wiederholen Sie dies auf der gegenüberliegenden Seite der Wanne.

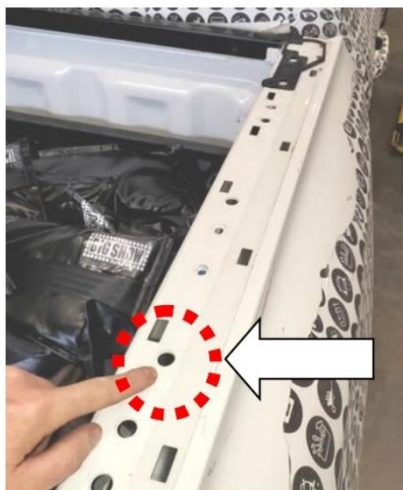

4.20) Suchen Sie das runde offene Loch oben in der Mitte der seitlichen Wannenschiene.

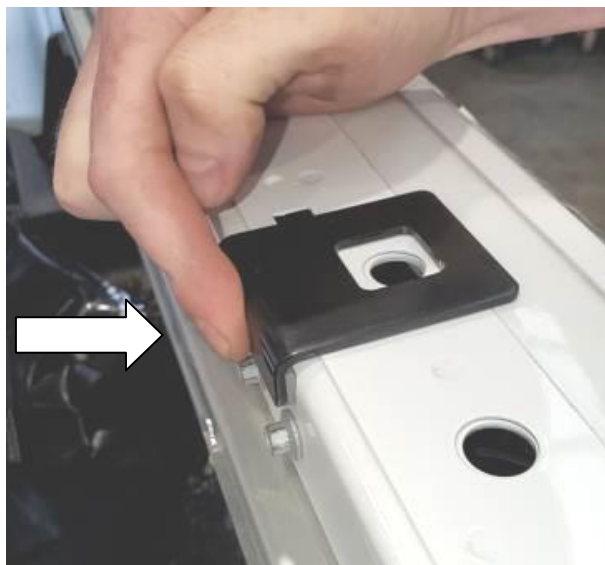
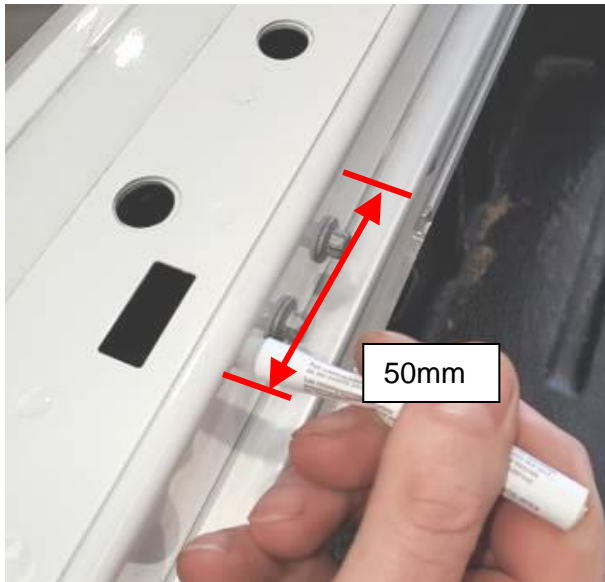

4.21) Tragen Sie die Grundierung auf die vertikale Fläche des Wannенrandes neben dem runden Loch auf. **Lassen Sie die Grundierung trocknen.**

4.22) Entfernen Sie den Schutzstreifen vom Klebeband auf der mittleren Wannенabstandshalterung (6600044) und bringen Sie sie an der Wanne über dem runden Loch an, wobei das Band fest gegen die Seite der Wannенlippe gedrückt wird

Bearbeiten Sie beide Seiten der Wanne.

SCHRITT 5: ANBRINGEN DER WANNENLADEFLÄCHEN-DICHTUNGEN VOR DEM ANBRINGEN DES HARDTOPS



DIESE SEITE ZUR
AUSSENSEITE
DES FAHRZEUGS

- 5.0) Reinigen Sie die Oberseite der seitlichen Wannenschienen des Fahrzeugs mit Alkoholtüchern (6602018) aus dem Dichtungssatz (6177811) und lassen Sie sie trocknen. Beginnen Sie auf der rechten Seite und bringen Sie das Gummiprofil der Ladeflächendichtung (9009443) in der abgebildeten Ausrichtung an.

Vergewissern Sie sich, dass die Dichtung an der Innenkante der Aussparung der Wannenseitenecken ausgerichtet ist und fest auf die aus dem rechten hinteren Wannenschienen-Eckdichtungsblock kommende Lasche aufgeschraubt ist und ohne Spalt auf der Rückseite der Lasche von (665514R) sitzt.



- 5.1) Wenn Sie die Dichtung entlang der Wannenseiten nach vorne anbringen, achten Sie darauf, dass die Dichtungsinnenkante mit der Rückseite der gestuften Aussparung im Wannenblech ausgerichtet ist und bis zu der Stelle verläuft, an der die rechte vordere Abstandplatte (3755060R) in der vorderen rechten Ecke angebracht ist.

Bringen Sie die Dichtung mit festem Druck gleichmäßig über die gesamte Länge mit einer Druckwalze an, da das Klebeband die Wannenoberfläche "benetzen" und gut abdichten muss.



5.2) Über den Gummi-Stegdichtungen (668PM005) an beiden vorderen Ecken der Wanne den Primerstift (665044) anbringen. (Brechen Sie das Ampullenglas an den Punkten durch Drücken und Benetzen der Filzspitze, um den Primer aufzutragen).

Lassen Sie die Grundierung trocknen, bevor Sie die Dichtung aufbringen.



5.3) Wenn Sie die Dichtung um die rechte vordere Abstandplatte (3755060R) anbringen, richten Sie die innere Kante der Dichtung gegen das gebogene Profil der Halterung aus.

Bringen Sie die Dichtung mit festem Druck gleichmäßig über die gesamte Länge an, da das Band die Wannenoberfläche "benetzen" und gut abdichten muss.



5.4) Biegen Sie die Dichtung **ohne Faltenbildung** um die vorderen Ecken und legen Sie sie über die Gummi-Stegdichtung.

Achten Sie darauf, dass das doppelseitige Klebeband an der Dichtung über die Schräge des Wannenstegs verläuft und nicht über die Ecke des Wannenstegs hinausgeht, was zu Wasserlecks führen könnte.

Drücken Sie das Dichtungsband fest auf die Gummi-Stegdichtung.

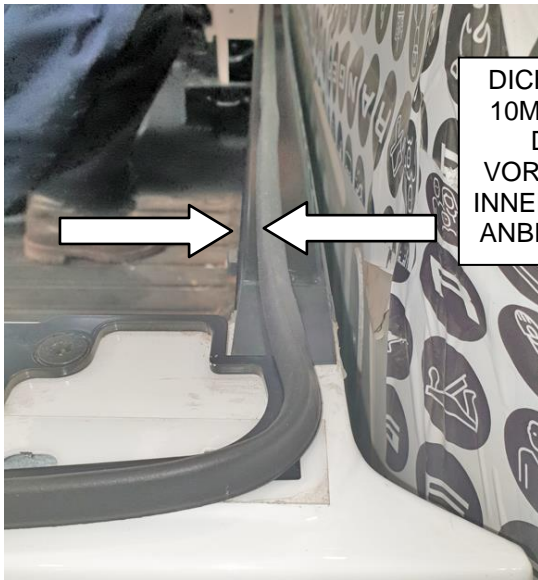

DICHTUNG
10MM VON
DER
VORDEREN
INNENKANTE
ANBRINGEN

- 5.5) Bringen Sie die Dichtung entlang der vorderen Kopfteilverhalterung an, wobei ein Versatz von 10mm zwischen der Innenkante der Dichtung und der Innenkante der Kopfteilschiene eingehalten werden muss.

Bringen Sie die Dichtung mit festem Druck auf der vorderen Kopfschiene mit einer Druckwalze an.



- 5.6) Bringen Sie die Dichtung auf der anderen Seite der Wanne an, schneiden Sie das gegenüberliegende Ende ab und schieben Sie es auf die Lasche des linken hinteren Wannenschienen-Dichtungsblocks (665514L). Vergewissern Sie sich, dass die Dichtung an der Innenkante der Aussparung der Wannenseitenecken ausgerichtet ist und fest auf die aus dem hinteren Wannenschienen-Eckdichtungsblock kommende Lasche aufgeschraubt ist und ohne Spalt auf der Rückseite der Lasche von (665514L) sitzt.

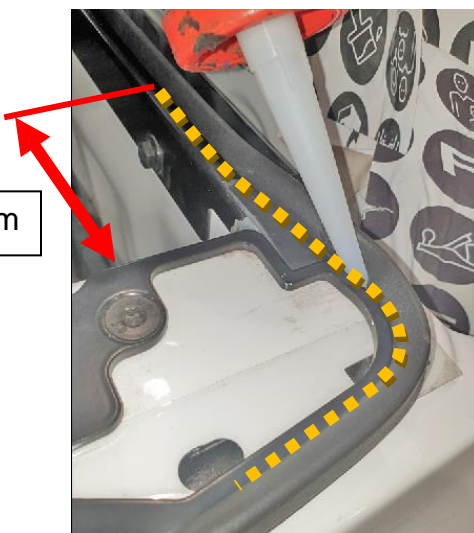

150mm

- 5.7) Tragen Sie klares, neutral aushärtendes Silikon auf die Innenseite der Dichtung zwischen und an den Halterungen der Abstandsplatte auf. Tragen Sie Silikon auf die innere Seitendichtung auf einer Länge von 150mm über die Kopfteilschienenhalterung auf. Entfernen Sie den Überschuss vorsichtig mit einem Lappen, den Sie sparsam mit Silikonentferner oder Wachs- und Fettentferner bestreichen.

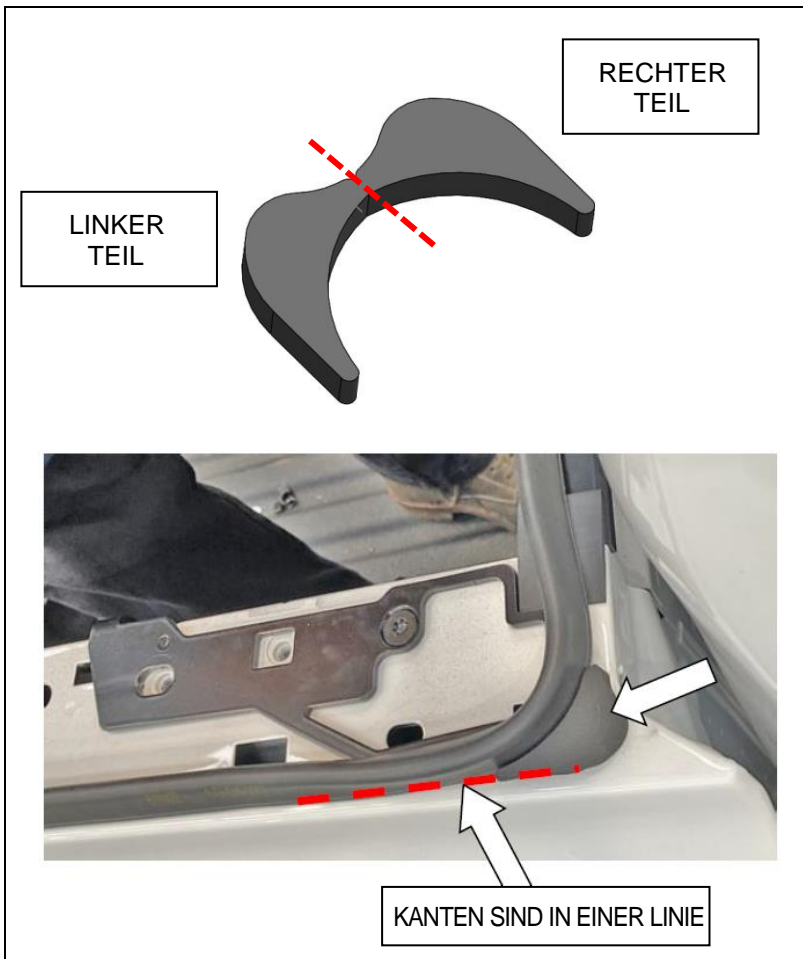

- 5.8) Trennen Sie das Paar der Schaumstoffdichtungen für die vorderen Ecken (665082), entfernen Sie das Trägerpapier und bringen Sie sie mit der Klebeseite nach unten an den vorderen Ecken der Wanne an, so dass die Außenkante der Schaumstoffpolster mit der Außenkante der Röhrendichtung (9009443) an jeder der vorderen Ecken der Wanne übereinstimmt.

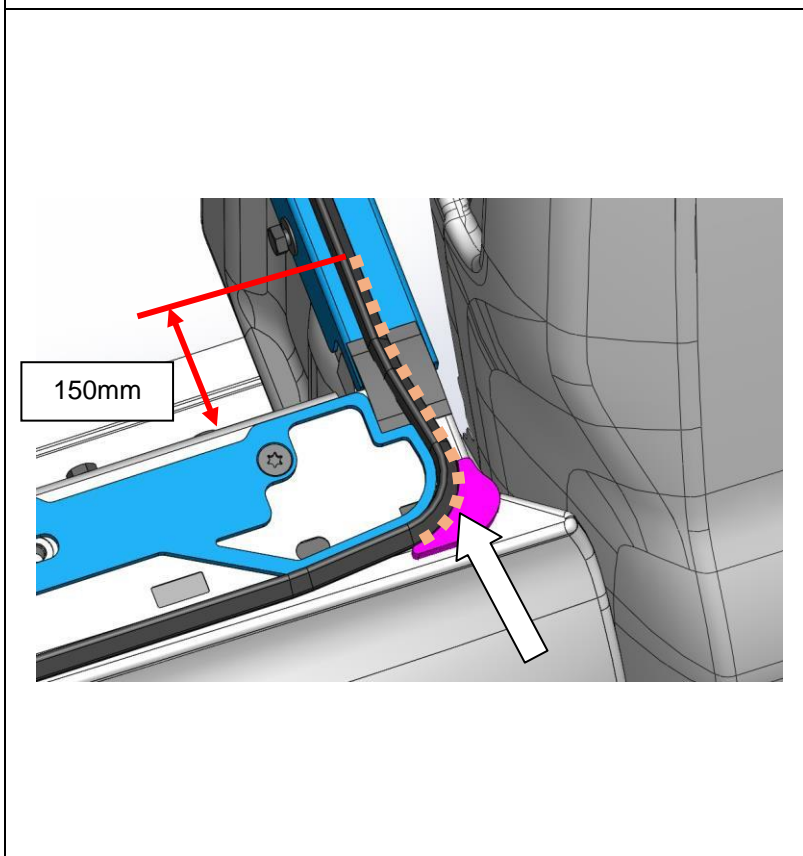

- 5.9) Tragen Sie klares, neutral aushärtendes Silikon auf die Außenseite der Röhrendichtung zwischen den vorderen Eckschaumdichtungen (665082) und der Röhrendichtung sowie 150mm über die vordere Kopfleiste auf beiden Seiten der Wanne auf. Entfernen Sie den Überschuss vorsichtig mit einem Lappen, den Sie leicht mit Silikonentferner oder Wachs- und Fettentferner bestreichen.

SCHRITT 6: INSTALLATION DES HARDTOPS AUF DEM FAHRZEUG

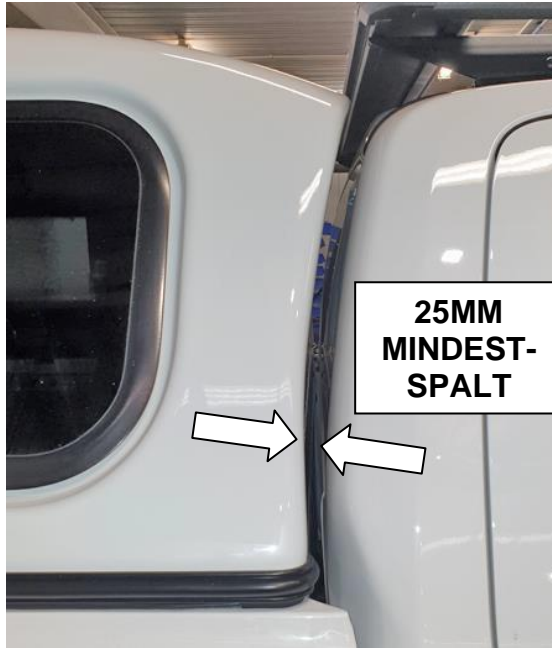

6.0) Schließen Sie die Heckklappe des Fahrzeugs. **Heben Sie das Hardtop mit zwei Personen auf das Fahrzeug.** Vermeiden Sie es, das Hardtop an den auf der Laderaumwanne montierten Dichtungen zu ziehen, da sich diese sonst lösen und die Silikondichtung an den vorderen Ecken der Laderaumwanne beeinträchtigen könnten. Heben Sie das Hardtop an und legen Sie es auf die Wanne des Fahrzeugs. **Achten Sie darauf, dass es in der Breite mittig zum Fahrzeug vorne und hinten ausgerichtet ist.**

Prüfen Sie, ob der Mindestabstand zwischen den vorderen Säulen des Hardtops und der Kabine 25mm beträgt.

6.1) Öffnen Sie die Hardtop-Tür und die Fahrzeug-Heckklappe.

Zentrieren Sie das Hardtop gleichmäßig links und rechts auf beiden Seiten der Laderaumwanne, indem Sie den Abstand zwischen dem Türrahmen und der Kunststoffkappe an der Heckklappe messen.

Schließen Sie die Heckklappe und Tür.

Prüfen Sie, ob der Druck auf die untere Glastürdichtung zum Türanschlag der Heckklappe mäßig, die Dichtung dabei aber nicht vollständig zusammengedrückt wird, um eine Abdichtung an der Türunterkante zu gewährleisten.

Achten Sie darauf, dass der Spalt zwischen dem Türglas und dem Türrahmen an den Seiten gleichmäßig ist und zwischen 6 und 4 mm beträgt.

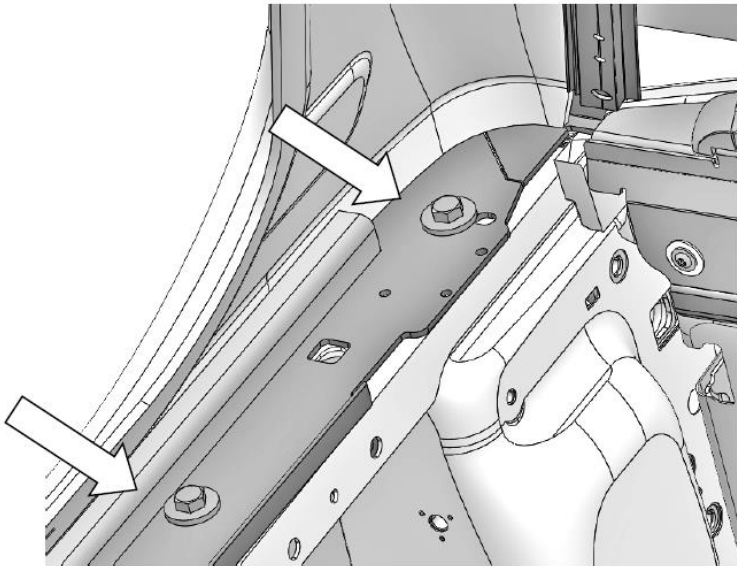

6.2) Wenn das Hardtop zentriert ist und die Türspalten eben zum Glas sind, suchen Sie die drei quadratischen Löcher in den Grundschienen des Hardtops auf der rechten Innenseite des Hardtops. Montieren Sie zwei M8x35 Sechskantschrauben (6151681) mit M8x25,4x3mm dicken Unterlegscheiben (4581303) lose durch die Grundschiene des Hardtops, nur in das erste und dritte Vierkantloch.

Wiederholen Sie den Vorgang auf der gegenüberliegenden Seite des Hardtops.

Alle M8-Schrauben mit 20 Nm anziehen.



6.3) **!!WICHTIG!!** Vergewissern Sie sich, dass der Abstand zwischen den unteren Türkanten und der Oberkante der Heckklappe **größer als 6 mm und gleichmäßig von links nach rechts ist**. Ist dies nicht der Fall, muss das Hardtop an den Verschraubungspunkten im obigen Schritt mit Unterlegscheiben verstärkt werden. Vermeiden Sie es, auf der Ladefläche zu hoch zu stapeln, da sonst die Dichtung des Bettes nicht mehr mit den Bodenschienen des Hardtops abschließt.

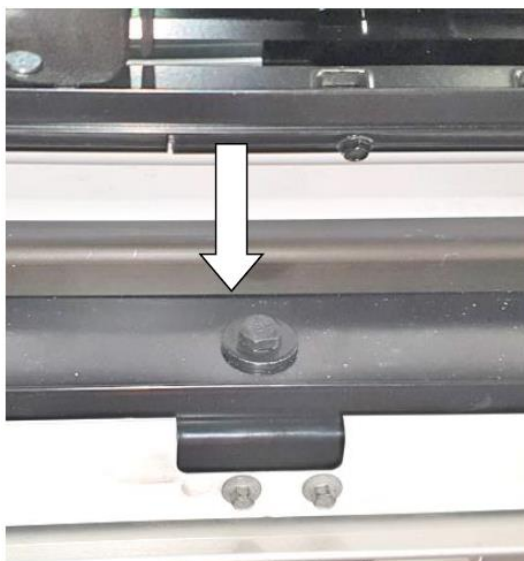

6.4) Suchen Sie die quadratischen Löcher in der Mitte der Grundschienen des Hardtops. Setzen Sie die M8x35 Sechskantschrauben (6151681) mit M8x25,4x3mm dicken Unterlegscheiben (4581303) unten durch die Grundschiene des Hardtops, montieren Sie die M8-Flanschmutter (6151548) von unten mit einer Verlängerung und einem 13-mm-Steckschlüssel **und ziehen Sie sie auf beiden Seiten mit 20 Nm an.**

GERADER
PARALELLSPALT
IM SCHAUMSTOFF
BIS ZUR OBEREN
LASCHE DER
INNENKANTE AN
DER HALTERUNG

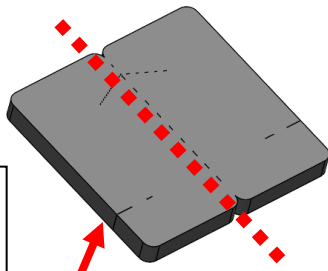

SCHAUMSTOFFKANTEN AN DER
HALTERUNG AUSRICHTEN

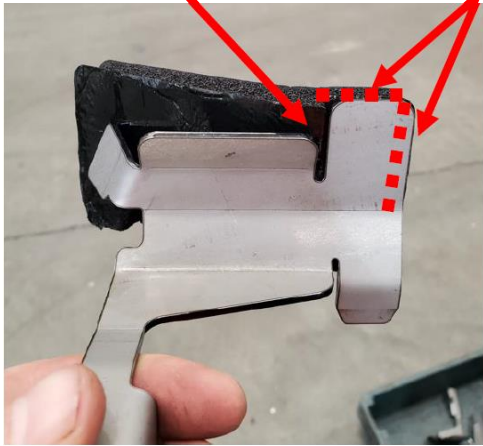

- 6.5) Trennen Sie das Schaumstoffband zur Abdichtung der Heckklappe (665081) in zwei Hälften. Entfernen Sie das Trägerpapier auf einer Seite.
- 6.6) Kleben Sie das rechte und das linke Schaumstoffpolster jeweils auf die Dichtungshalterung der hinteren Ecke der Heckklappe (3753351R/L). (Die gegenüberliegende Abbildung zeigt die rechte Halterung mit montiertem Schaumstoffpolster)
- 6.7) Richten Sie den Schaumstoff wie gezeigt an der oberen Laschenkante und der Innenkante der Halterung aus. Drücken Sie es fest in alle umgebogenen Ecken des Bügels.
- 6.8) Wickeln Sie das Schaumstoffpolster (an der winkligen Spalte im Schaumstoff) unter die Kante der winkligen Lasche an der Halterung und kleben Sie es auf die andere Rückseite der Lasche.

Montieren Sie beide Halterungsarme auf diese Weise.



- 6.9) Vormontieren Sie die hintere Wannenthalerung (3753253R) mit zwei Schrauben M6 x 20 (6151213) und Unterlegscheiben M6 x 20 x 1,2 mm (4581082) über dem Arm der rechten hinteren Ecke der Heckklappendichtung mit Schweißmutter (3753351R). Ziehen Sie diese durch die äußeren Schlitze der hinteren Eckhalterung (3753253R) handfest an.

Führen Sie die obigen Schritte für beide Seiten durch, indem Sie die Halterungen 3753253L und 3753351L für die linke Baugruppe verwenden.

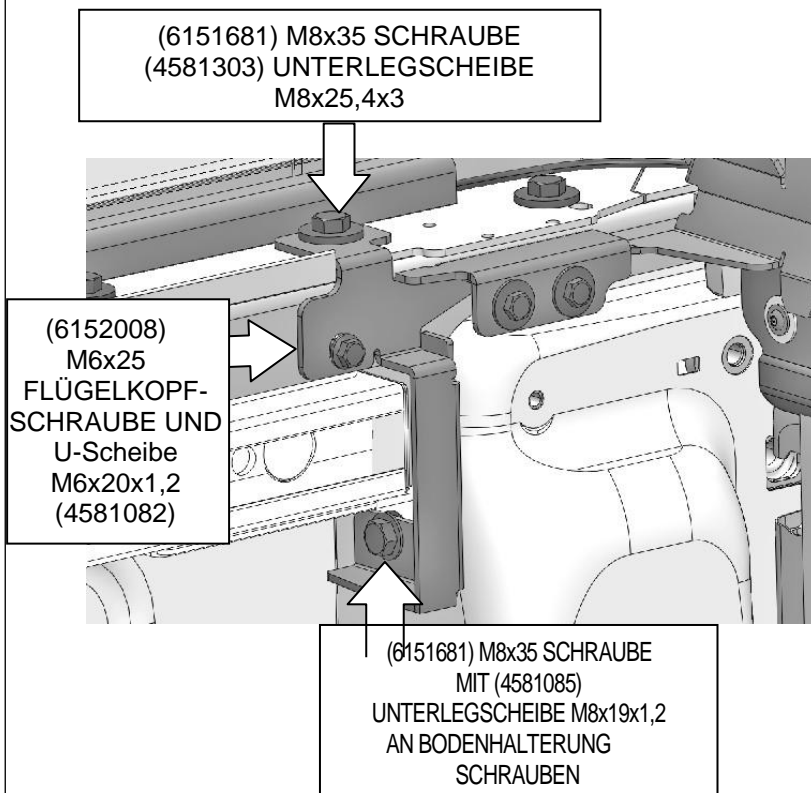

- 6.10) **Wenn CMS-Ladungssicherungsschienen montiert sind**, setzen Sie die rechte hintere Wannenthalerung (3753253R) über die Oberseite der rechten hinteren Grundschiene des Hardtops und positionieren Sie das untere Ende der Halterung so, dass es mit der Vorderseite der Halterung, die die CMS-Schiene am Boden hält, zusammenfällt.

- 6.11) Verwenden Sie M8x35mm Schraube (6151681) und Unterlegscheibe M8x19x1,2mm (4581085) und installieren Sie sie in der unteren Gewindebohrung.

- 6.12) Montieren Sie auf der Oberseite die Schraube M8x35mm (6151681) mit der dicken Unterlegscheibe M8x25,4x3mm (4581303) und der Flanschmutter M8 (6151548) von unten mit Hilfe einer Verlängerung und einer 13mm Nuss.

- 6.13) Verwenden Sie die Sechskantschraube mit Flanschkopf M6x25 (6152008) und die Unterlegscheibe M6x20x1,2mm (4581082) in der oberen Bohrung der Halterung **Ziehen Sie die M8-Schrauben mit 20Nm an. Die M6-Schrauben mit 9 Nm anziehen.**

Alle oben genannten Schritte auf der linken Seite mit der Halterung 3753253L durchführen.

M6x25 SECHSKANT-SCHRAUBE MIT FLANSCHKOPF (6152008) MIT UNTERLEGSCHIBE N (4581082) M6x20x1,2 UND M6 NYLOC-MUTTER (6151223)

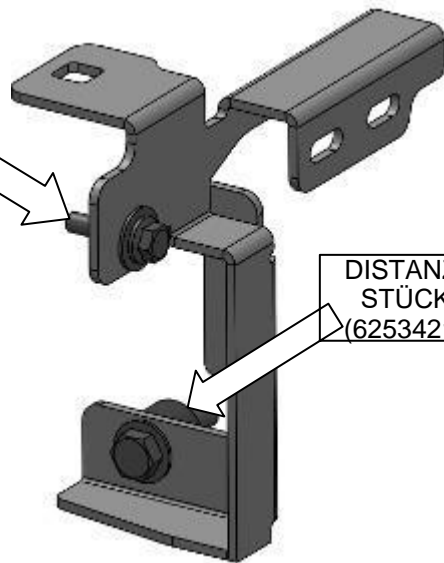

DISTANZ-STÜCK (6253421)

6.14) Wenn jedoch die CMS-Ladungssicherungsschienen NICHT in der Wanne vorhanden sind, verwenden Sie das 20mm x 13,5 mm dicke Distanzstück (6253421) für die Bodenhalterungsbohrung an der hinteren Rohrsäule.

Mit 20Nm anziehen (siehe Schritt 6.11 oben). Schritt 6.12 einbeziehen.

6.15) Oben an der Halterung Sechskantschraube mit Flanschkopf M6x25 (6152008) und U-Scheibe M6x20x1,2mm (4581082) am oberen Loch in der Halterung und an der Innenseite des Wannenrandes verwenden, mit Unterlegscheibe M6x20x1,2mm (4581082) und M6-Nyloc-Mutter (6151223) befestigen und **mit 9Nm anziehen.**

Führen Sie dies auf beiden Seiten durch.

(6151681) M8x35 SCHRAUBE (4581303) UNTERLEGSCHIBE M8x25,4x3

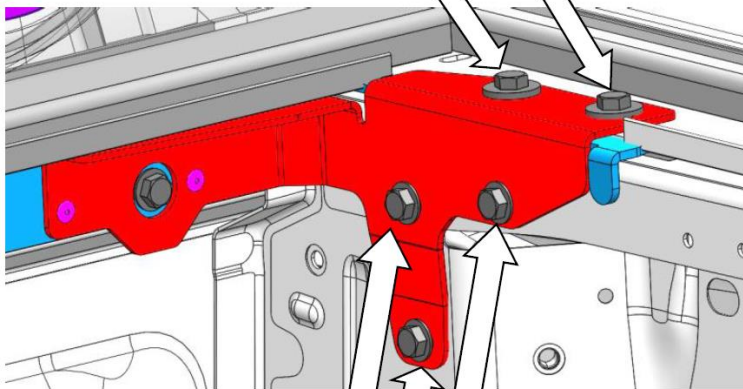

(6151681) M8x35 SCHRAUBE MIT (4581085) UNTERLEGSCHIBE M8x19x1,2 AN BODENHALTERUNG SCHRAUBEN

6.16) Bringen Sie in der rechten vorderen Ecke der Laderaumwanne die vordere Wannenhalterung (3755059R) über dem oberen Teil der seitlichen Grundschiene des Hardtops an. Schieben Sie die Vorderseite der Halterung nach vorne, so dass sie auf die vordere Montagesschiene (668PD156) trifft. Montieren Sie zwei M8x35 Sechskantschrauben (6151681) mit M8x25, 4x3mm dicken Unterlegscheiben (4581303) lose durch die Oberseite der Halterung.

6.17) Befestigen Sie die Eckhalterung an den Seiten mit drei Schrauben M8x35mm (6151681) und Unterlegscheiben M8x19x1,2mm (4581085) an der Wanne

6.18) **Schließen Sie die linke Seite mit der gegenüberliegenden Halterung (3755059L) ab.**

Alle M8-Schrauben mit 20Nm anziehen.

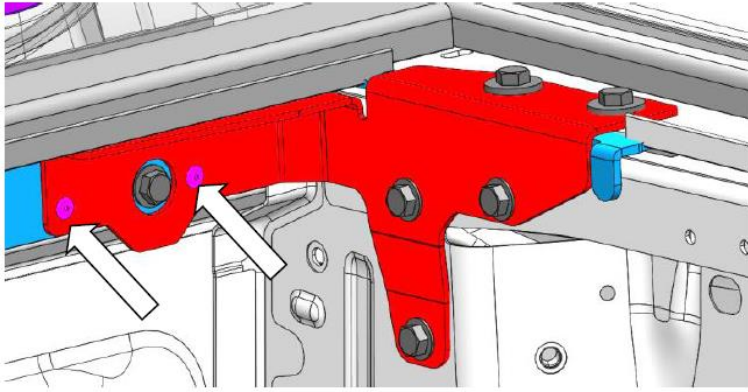

6.19) Bohren Sie mit einem 5,2-mm-Bohrer durch die Löcher in den vorderen Eckhalterungen, durch die vordere Kopfleistenhalterung (668PD156). Rostschutzmittel (665505) auf die Löcher auftragen und zwei Niete (6609087) pro Seite anbringen.

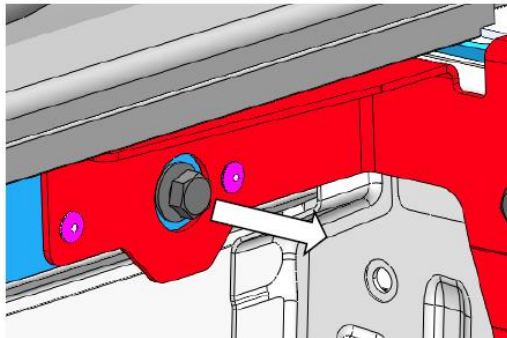

6.20) Lösen Sie die Schraube, mit der die vordere Montageschiene durch das Loch in der vorderen Eckhalterung befestigt ist. Entfernen Sie die kleine Unterlegscheibe M8x19x1,2mm (4581085).

Setzen Sie die Schraube mit der großen Unterlegscheibe M8 x 34 x 6 mm unter dem Schraubenkopf wieder ein (3195582).

Drehmoment bis 20Nm

Wiederholen Sie diesen Schritt auf der linken Seite.

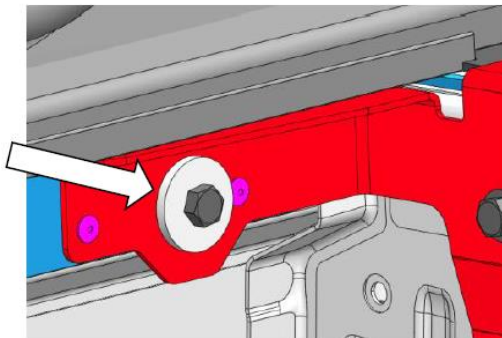

6.21) Schneiden Sie die unteren Türrahmendichtungen auf beiden Seiten der Tür in einer Linie mit der Oberkante der Heckklappe ab, so dass sie beim Öffnen die Oberkante der Heckklappe knapp verfehlen, damit diese beim Öffnen der Heckklappe nicht stören.





2/3 DER DICKE DES ZU
VERDICHENDEN
SCHAUMS

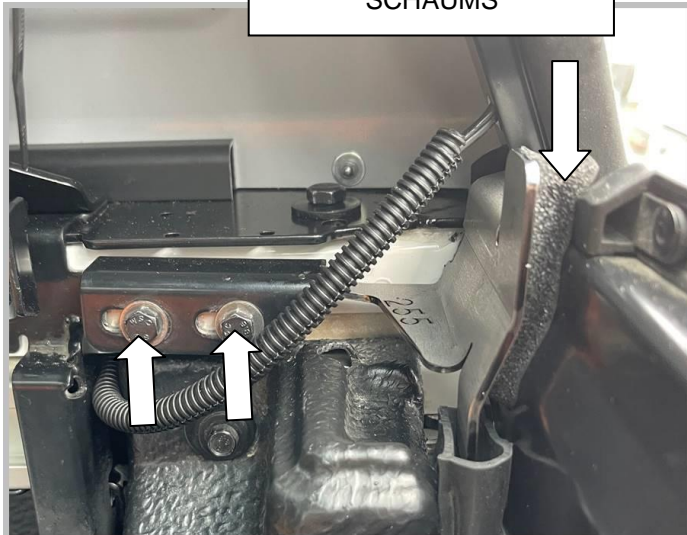

6.22) Schließen Sie die Heckklappe des Fahrzeugs und ziehen Sie die Dichtungshalterungen der hinteren Wannenecken gegen den Türanschlag der Heckklappe, bis der Dichtungsschaum auf drei Viertel der expandierten Dicke zusammengedrückt ist.
Die M6 Schrauben mit 9NM anziehen. Führen Sie dies auf beiden Seiten durch.

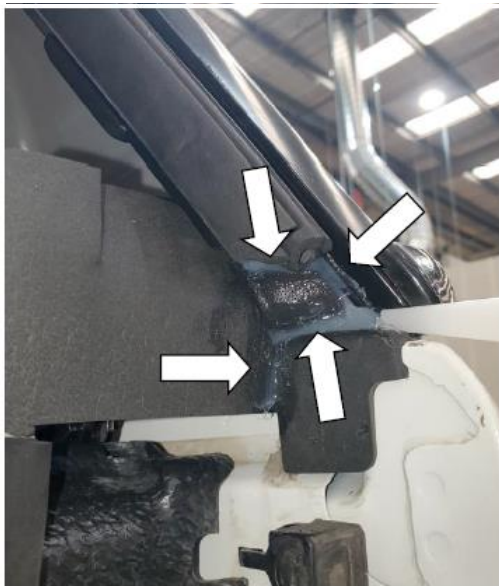

6.23) Tragen Sie bei heruntergelassener Heckklappe und geöffneter Tür neutral aushärtendes Silikon auf die Bereiche der Dichtungshalterungen an den hinteren Ecken der Heckklappe auf. Silikondichtung zwischen dem Türrahmen und der Grundschiene des Hardtops sowie der Dichtfläche der Dichtungshalterung der Heckklappe an den Gummidichtungen der hinteren Wannenschiene (665514R/L). Entfernen Sie Überschuss und glätten Sie das Silikon.



6.24) Silikon versiegelt auch den Spalt im Schaumstoff, wie abgebildet

SCHRITT 7: VERKABELUNG DES HARDTOPS

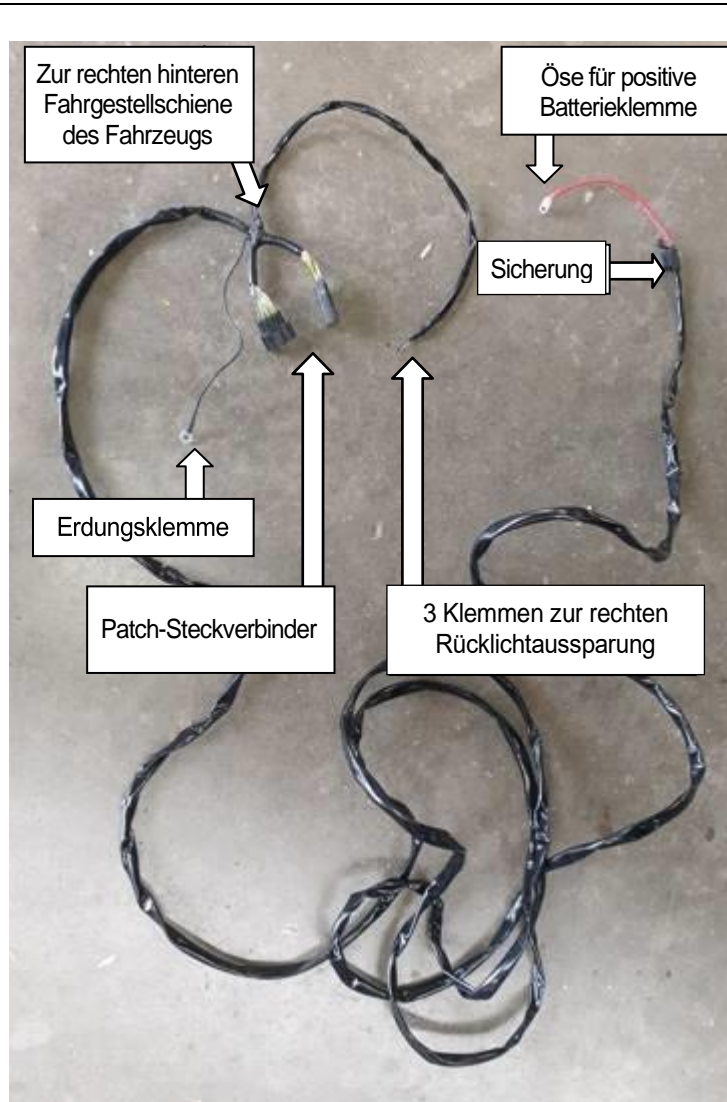

7.0) Den Hardtop-Kabelbaum (666010) aus dem Montagesatz herausnehmen.



7.1) Heben Sie das Fahrzeug an und beginnen Sie an der hinteren rechten Ecke der Fahrgestellschiene.

7.2) Suchen Sie den 16-poligen OE-Stecker, der sich an der rechten Fahrgestellschiene befindet, und ziehen Sie ihn ab.



16-POLIGEN-STECKVERBINDER
ABZIEHEN



KABELBAUM AN DIE FAHRZEUGSTECKER
ANSCHLIESSEN

7.3) Den Hardtop-Kabelbaum (666010) zwischen den beiden Steckern des Fahrzeugs anschließen. Positionieren Sie die Steckverbinder in Richtung der Oberseite der Fahrgestellschiene.

BEI XL, XLS, XLT, WILDTRACK



ERDUNGSKLEMME AN M6-SCHRAUBE AM
CHASSIS BEFESTIGEN

7.4) **NUR BEI XL, XLS, XLT, WILDTRACK**
Suchen Sie die Erdungsschraube an der rechten Fahrgestellschiene an der Außenseite der Schiene und lösen Sie sie mit einem 8-mm-Steckschlüssel.

Die M6-Schraube mit der Erdungsöse vom Hardtop-Kabelbaum (666010) wieder anbringen.

BEI RAPTOR

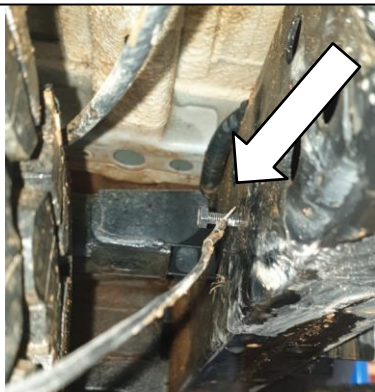

ERDUNGSKLEMME MIT M6-SCHRAUBE AUS DEM SATZ AUF DER FAHRGESTELLSCHIENE NACH INNEN BEFESTIGEN

7.5) **NUR BEI RAPTOR**
Suchen Sie die M6-Schweißmutter an der Innenseite der rechten Fahrgestellschiene neben dem Reserverad. Montieren Sie die (6152008) Sechskantschraube mit Flanschkopf M6x25 durch die Erdungsöse am (666010) Hardtop-Kabelbaum und befestigen Sie sie mit einem Drehmoment von 9 Nm an der Fahrgestellschiene.



KABELBAUM MIT KABELBINDER AN DER HINTEREN ECKE OBEN AUF DER FAHRGESTELLSCHIENE FIXIEREN

7.6) Verwenden Sie einen Kabelbinder (180302) und binden Sie den Hardtop-Kabelbaum an den Fahrzeug-Kabelbaum an der rechten Ecke des Fahrgestells, wo der Querträger über das Fahrzeug verläuft.

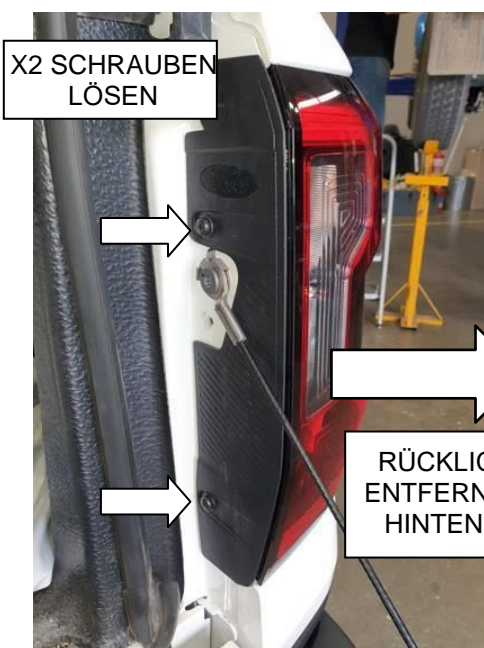

X2 SCHRAUBEN LÖSEN

RÜCKLICHT ZUM ENTFERNEN NACH HINTEN ZIEHEN

7.7) Lösen Sie die beiden T30 Torx-Schrauben, mit denen die rechte Rückleuchtenbaugruppe am hinteren Teil der Fahrzeugwanne befestigt ist. Ziehen Sie die Beleuchtungseinheit nach hinten, um sie aus der Wanne zu entfernen.

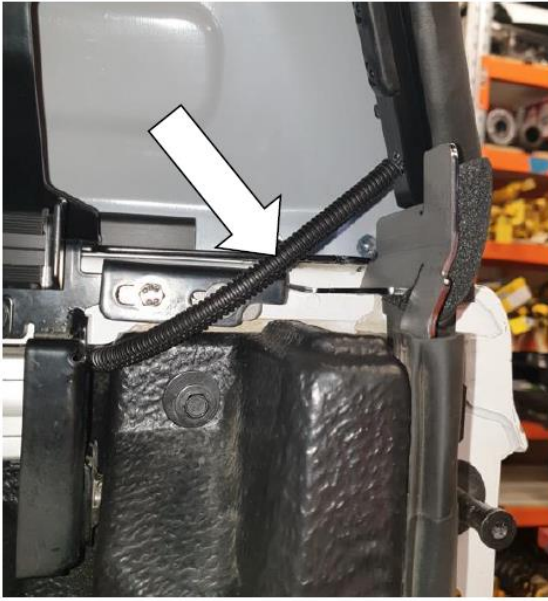

7.8) Führen Sie das zweiadrige ummantelte Kabel (ROT positiv SCHWARZ negativ) und das Bremslicht (SCHWARZ/WEISS gestreiftes einadriges positives Kabel), das von der rechten Seite des unteren Türrahmens ausgeht, durch eine 250 mm lange geschlitzte Rohrschlinge mit 7 mm Durchmesser (6821135).

7.9) Führen Sie den Kabelbaum mit dem Faltenschlauch hinter der hinteren Wannensbefestigung nach oben unter die rechte Wannenschiene und nach unten in die Aussparung der Rückleuchte. Befestigen Sie das andere Ende des Faltenschlauches an der unteren Öffnung des Hardtop-Rahmens.

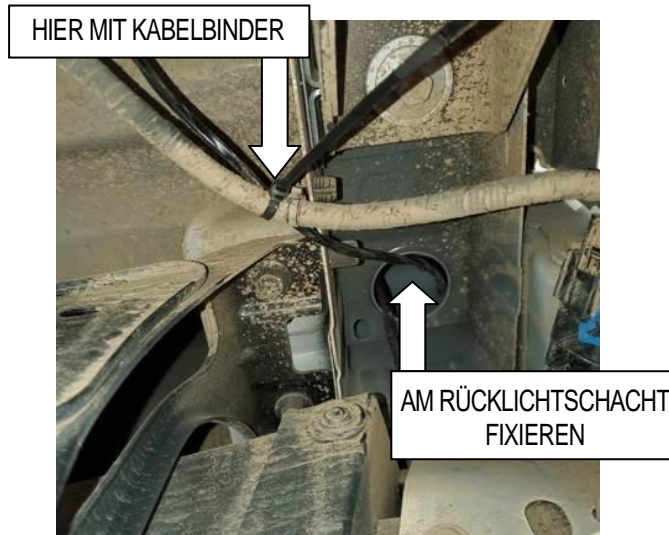

7.10) Verbinden Sie den Hardtop-Kabelbaum mit dem Fahrzeug-Kabelbaum in der Nähe des rechten Lochs unterhalb der Rücklichtaussparung. Führen Sie den Stecker des Kabelbaums in die Öffnung im rechten Rücklichtschacht des Fahrzeugs ein.

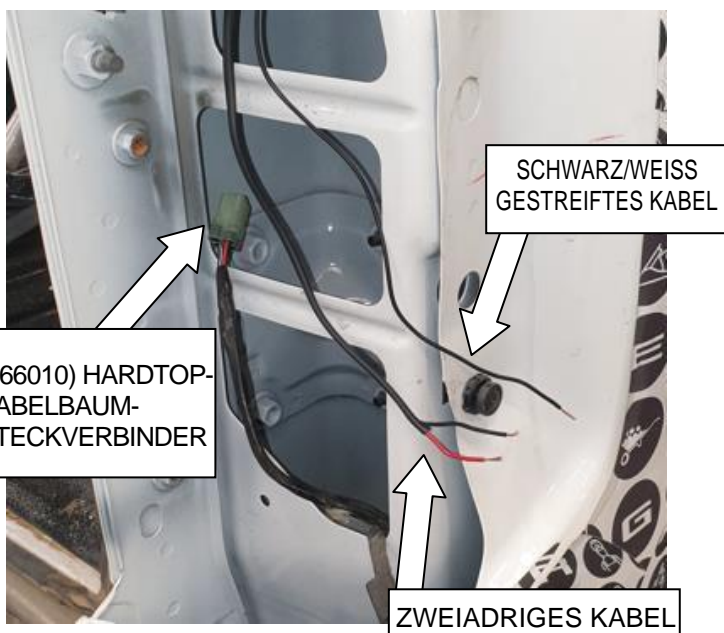

7.11) Sobald die Kabel von der Tür zur Aussparung des Rücklichts verlegt sind, schneiden Sie das zweiadrige Kabel in der gleichen Länge wie das SCHWARZ/WEISS gestreifte Kabel ab und stellen Sie sicher, dass es den Steckverbinder des Kabelbaums 666010 erreichen kann.



7.12) Die Enden aller drei Drähte auf 12 mm abisolieren und die blanken Drahtlitzen doppelt legen und auf jedem Draht zusammendrehen. Schieben Sie die Gummidichtungen aus dem Kabelbaumsatz so auf, dass die abgeschnittenen Enden in Richtung des blanken Endes der Drähte zeigen, und klemmen Sie die Flachstecker an.



7.13) Nehmen Sie die Buchse aus dem Kabelbaumsatz (666010) und stecken Sie die drei Drähte in die Rückseite der Buchse. Sie sollten in die Laschen im Inneren des Steckers **einrasten, die in der Buchse so positioniert sind, dass sie mit den Farbpositionen des Kabelbaums am gegenüberliegenden Stecker übereinstimmen.**



7.14) Die fertige Verbindung sollte so aussehen.

Den Anschluss in der Aussparung der Rückleuchte mit einem Kabelbinder befestigen, wenn der Kabelbaum zu lang ist.

Bringen Sie die rechte Rückleuchte wieder an.



KABELBAUM ÜBER DEN HINTEREN FAHRGESTELL-
QUERTRÄGER MIT KABELBINDER FIXIEREN

7.15) Unter dem Fahrzeug, folgen Sie dem Kabelbaum über die Breite des Fahrgestells des Fahrzeugs zur linken Seite hinter dem Reserverad und fixieren Sie den Hardtop-Kabelbaum vor dem Reserverad mit einem Kabelbinder daran.

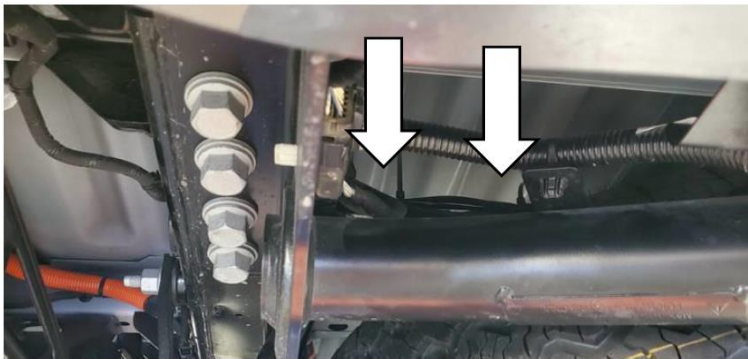

7.16) Hardtop-Kabelbaum mit dem Fahrzeug-Kabelbaum oberhalb des Reservereifens und an der Verbindung des Querträgers mit der linken Fahrgestellschiene fixieren (zwei Kabelbinder verwenden).

KABELBAUM ÜBER DIE LINKE FAHRGESTELL-
SCHIENE MIT KABELBINDER FIXIEREN



7.17) Auf der Innenseite der linken Fahrgestellschiene den Fahrzeug-Kabelbaum ausfindig machen und den Hardtop-Kabelbaum zur Fahrzeugfront führen und an zwei Stellen hinter dem linken Hinterradanschlag mit Kabelbindern befestigen.

Kabelbinder dürfen nicht an Brems- oder Kraftstoffleitungen befestigt werden.



7.18) Den Hardtop-Kabelbaum erneut an drei Stellen mit dem Fahrzeug-Kabelbaum (in der Nähe des Kraftstofftanks) verbinden, bevor er die Stelle erreicht, an der der Fahrzeug-Kabelbaum über die Oberseite der linken Fahrgestellschiene verläuft.



7.19) Den Fahrzeug-Kabelbaum an der Außenseite der linken Fahrgestellschiene aufnehmen und den Hardtop-Kabelbaum mit einem Kabelbinder an der Biegung am Fahrzeug-Kabelbaum befestigen.



7.20) Den Hardtop-Kabelbaum mit drei weiteren Kabelbindern am Fahrzeug-Kabelbaum befestigen, der in Richtung der Kunststoffkabelführung hinter dem linken Vorderrad in der Nähe der Karosseriehalterung verläuft.



7.21) Führen Sie den Hardtop-Kabelbaum zwischen der Fahrgestellschiene und dem Karosserieboden (hinter der Karosseriehalterung) durch und achten Sie darauf, dass alle vorderen Stecker und Sicherungen so ausgerichtet sind, dass sie durch den Hohlraum passen.



KABELBAUM HINTER DER LINKEN VORDEREN RADLAUFVERKLEIDUNG

7.22) Führen Sie den Hardtop-Kabelbaum durch die vordere linke Radkastenverkleidung und verbinden Sie ihn unten mit dem Hauptkabelbaum des Fahrzeugs.

7.23) Öffnen Sie die Motorhaube und fädeln Sie den Kabelbaum hinter der linken Radkastenverkleidung bis zur vorderen Ecke des Motorraums hinter dem Sicherungskasten durch.

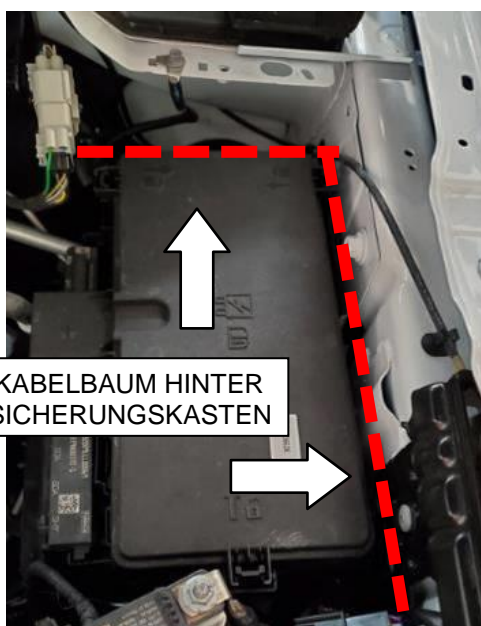

KABELBAUM HINTER SICHERUNGSKASTEN

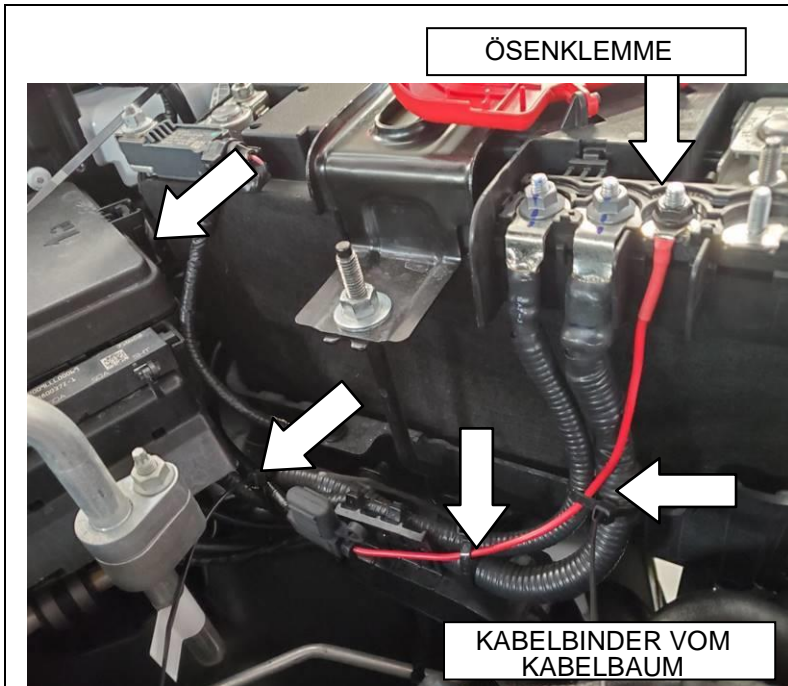

7.24) Suchen Sie den Pluspol der Batterie unter der roten Kunststoffabdeckung und verbinden Sie die 6-mm-Öse am roten Kabel des Kabelbaums mit dem dritten Batteriepol. Verwenden Sie die M6-Flanschmutter (6151173), um die Öse an der Batterie zu befestigen.

7.25) Den Kabelbaum mit Kabelbindern an vier Stellen, u. a. in der Nähe der vorderen unteren Ecke des Sicherungskastens, an der Batterieleitung des Fahrzeugs befestigen.



7.26) Überschüssige Kabelbaumlänge zu einem Bündel zusammenfassen und die überschüssige Kabellänge in der hinteren linken Ecke des Motorraums hinter dem Sicherungskasten mit einem Kabelbinder am Fahrzeugblech befestigen.

SCHRITT 8: FUNKTIONSÜBERPRÜFUNG

Die Montage des Hardtops und der Verkabelung ist nun abgeschlossen. Die Überprüfung der korrekten Funktionsweise sollte, wie in den folgenden Schritten beschrieben, durchgeführt werden.



7.0) Drücken Sie das Bremspedal des Fahrzeugs und lassen Sie durch eine zweite Person überprüfen, ob die Bremsleuchte in der Tür funktioniert.



7.2) Prüfen Sie, ob die Innenbeleuchtung beim Einschalten funktioniert. (Für die Stellung II ist kein Türklemmschalter vorhanden). Es wird manuell ein- und ausgeschaltet.



7.3) Entfernen Sie die Schlüssel von Scheibe und Heckklappe. 2 Schlüssel sollten am Schlüsselbund des Kunden angebracht werden. Überprüfen Sie, ob die Schließvorrichtung korrekt funktioniert. Geben Sie alle weiteren Ersatzschlüssel an den Kunden weiter.



SCHRITT 9: AUFSCHREIBEN DES SCHLÜSSEL-CODES UND AUSFÜLLEN DER BENUTZERANLEITUNG (Ausfüllen und an den Kunden übergeben).

ARB – CL\S79 Ford Ranger Dual Cab 2022+ Klassik Hardtop

SCHLÜSSEL-CODE (in Kästchen rechts schreiben)

--	--	--	--	--

Garantie

- Siehe ARB-Produktheft "Garantie gegen Mängel", das im Lieferumfang des Hardware-Kits enthalten ist und beim Kauf an den Kunden geliefert wird.
- ARB gewährt auf dieses Produkt eine 3-Jahres-Garantie ab Kaufdatum durch den Erstkäufer.
- Ein Jahr Garantie wird auf Gasdruckfedern gewährt.
- Diese Garantie gilt nicht bei Modifikationen/Veränderungen an den gelieferten Bauteilen, unsachgemäßer Installation, Verwendung von Nicht-ARB-Originalteilen, unsachgemäßer/unzweckmäßiger Verwendung, Beschädigungen durch Unfälle, fehlender Wartung, normalen Abnutzungen sowie Beschädigungen durch Chemikalien, insbes. an Kunststoffteilen.
- Die Verantwortung für den Verlust von Wertsachen aus der Ladewanne bzw. dem Hardtop aufgrund von Diebstahl, Aufbruch, einem unverschlossenem Hardtop, fehlender Wartung oder unsachgemäßer Verwendung liegt beim Fahrzeugführer.

Sicherheitswarnungen

- Fahren Sie nicht mit geöffneten Fenstern oder Türen, mit Ausnahme von Schiebefenstern. Alle Türen und Schiebefenster sollten während der Fahrt geschlossen und verriegelt sein.
- Sitzen, stehen oder liegen Sie nicht auf dem Hardtop. Schwere Gegenstände sollten auf dem Hardtop nur unter Verwendung von entsprechenden ARB Dachträgern geladen und transportiert werden.
- Verwenden Sie auf dem Hardtop ausschließlich Original-ARB-Dachträger, die zur Verwendung mit diesem Hardtop entwickelt wurden.
- Verwenden Sie die Ladefläche mit installiertem ARB-Hardtop nicht zur Mitnahme von Passagieren.
- Transportieren Sie keine flüchtigen Materialien wie Flüssigkeiten, Chemikalien oder Lösungsmittel, da die entstehenden Dämpfe Beschädigungen im Innenraum des Hardtops verursachen könnten. Auch Feuer könnte durch fehlende Ventilation verursacht werden.
- Befüllen Sie Treibstoffkanister nicht direkt im Inneren des Hardtops, da statische Entladungen ein Feuer auslösen könnten.
- Stellen Sie sicher, dass keine Lösungsmittel, Chemikalien oder Öl mit dem Hardtop in Kontakt kommen, da dies zu Beschädigungen führen kann. Reinigen Sie den Innenraum des Hardtops mit Wasser und einer milden Waschlösung.

Wartungsanleitung

- An den Fahrzeugwartungsintervallen sollten die in vorliegender Einbauanleitung vorgegebenen Drehmomente an den Schrauben überprüft werden. (Bitte fragen Sie beim Monteur, der Ihr Hardtop montiert hat, nach einer Kopie der Einbauanleitung.)
- Schmieren Sie die Schlösser bei routinemäßigen Fahrzeugwartungen oder bei Bedarf mit Teflon-Spray, z. B. SuperLube-Mehrzweckspray oder 3-in-1 Professional Lock Lubricant oder Isoflex Topas L32-Fett. Türangel und Gelenke sollten mit Isoflex Topas L32 gewartet werden. Molybond 122 kann auch an den Türangeln verwendet werden. Verwenden Sie KEINE anderen Schmiermittel oder Öle, da ansonsten Fehler und Garantieverlust auftreten können.
- Führen Sie an den Fahrzeugwartungsintervallen Funktionstests an der hinteren Heckklappe, den Schiebefenstern und der Bremsleuchte durch.
- Verwenden Sie zur Reinigung ausschließlich milde Reinigungsmittel, Wachse und Polituren. Verwenden Sie keine Schleifmittel auf lackierten Oberflächen, außer Sie reparieren etwas. Wenn Sie Lackierarbeiten durchführen, erhitzen Sie das Hardtop maximal bis 60°C. Verwenden Sie ausschließlich Farbprodukte, die für die Verwendung an ABS-Kunststoff geeignet sind.
- Stellen Sie sicher, dass die Gasdruckfedern so installiert sind, dass das Zylinderende an der Scheibe und der Bolzen am Hardtop-Fensterrahmen montiert ist. Eine andere Montage führt zu frühzeitiger Beschädigung der Gasdruckbolzen.
- Reinigen Sie die Gasdruckbolzen mit einem fusselfreien Tuch, immer wenn Sie das Fahrzeug reinigen. Es kann zu Undichtigkeiten an den Gasdruckbolzen kommen, wenn sie mit Lösungsmitteln gereinigt werden oder Schmiermittel auf dem Bolzen verbleiben.

Eindringen von Wasser

- Bei Regen und Unwetter, auch unter Fahrbedingungen, sollte Wasser nur durch die nicht abgedichteten Bereiche der Heckklappe seitlich an der Heckklappe austreten.
- Bei Hochdruckwaschanlagen oder automatischen Laserwaschanlagen kann Wasser über die Dichtungshalterungen der hinteren Heckklappe des Hardtops und zwischen der unteren hinteren Dichtung an der Tür und der an der Heckklappe montierten Anschlagvorrichtung für die Türdichtung in die Ladewanne des Fahrzeugs eindringen.
- Das Waschen mit Hochdruckwasser an der Oberseite der Schiebefensterscheibe unter der Festverglasung führt zum Eindringen von Wasser in das Innere. Etwas Wasser kann auch durch die unteren Abflusslöcher in den Rahmen der seitlichen Schiebefenster eindringen.
- Das Hardtop ist so konzipiert, dass es bei allen Witterungsbedingungen wetterfest ist.



SCHRITT 10: CHECK-LISTE UND UNTERSCHRIFT (AUSFÜLLEN UND AUFBEWAHREN).

Dieser Abschnitt muss durch den Installateur ausgefüllt und beim Fachhändler aufbewahrt werden.

ARB – CL\S79 Ford Ranger Dual Cab 2022+ Klassik			
Name und Code des Fachhändlers:		Datum:	
Fahrzeugkennzeichen:		Fahrgestellnummer:	
Kilometerstand:		Bestellnummer:	
Fahrzeugtyp		Hardtop-Fenstertyp (markieren):	
Hardtop-Seriennummer: (Oberhalb der Türbremsleuchte oder auf der Innenseite des Hardtops im Bereich der Aussparung für das ARB-Emblem)		Seitenfenster: A - Doppelschiebefenster <input type="checkbox"/> B - Links: nach oben klappbar / Rechts: schieben <input type="checkbox"/> C - Links und rechts: nach oben klappbar <input type="checkbox"/> D - Rechts: nach oben klappbar / Links: schieben <input type="checkbox"/> Frontscheibe: Fronthub nach oben <input type="checkbox"/> Frontschieber <input type="checkbox"/>	
Hardtop-Schlüssel-Seriennummer (Siehe Nummer auf dem Schlüssel)	_____	Hardtop-Farbe:	
Fahrzeugbeschädigungen / Besonderheiten (Details):			
(Markieren)			
Das Hardtop befindet sich über der gesamten Ladefläche und ist auf allen Seiten gleichmässig ausgerichtet. Es besteht ausreichend Abstand zur Fahrzeugkabine.			
Das Fenster der Heckklappe besitzt gleiche Abstände zum Rahmen. Die Tür besitzt genügend Abstand zum Öffnen und Schließen.			
Die Unterkante des hinteren Türglases liegt 6 mm oder mehr über der Oberkante der Heckklappe und ist gleichmäßig von links nach rechts.			
Der Abstand zwischen den vorderen Säulen des Hardtops und den hinteren Säulen der Fahrzeugkabine muss mindestens 25 mm betragen.			
Alle Schrauben sind mit dem angegebenen Drehmoment festgezogen worden - ! Wichtig !			
Die unteren Türdichtungen schließen die Heckklappe gleichmäßig ab, ohne dass übermäßiger Druck ausgeübt werden muss.			
Die Heckklappe sowie die Fenster lassen sich mit den mitgelieferten Schlüsseln problemlos			
Der Wassertest mit einem Schlauch wurde an allen Fenstern und an der Verbindung Hardtop-Ladefläche sowie an der Dachentlüftung, den Dachträgern und der Dachreling (falls vorhanden) durchgeführt,			
Die Heckbremsleuchte funktioniert, wenn Sie das Bremspedal betätigen.			
Die Innenraumbeleuchtung funktioniert, wenn Sie eingeschaltet wird.			
Die Hardtop-Schlüssel sind dem Schlüsselbund des Kunden beigelegt worden.			
Die Seriennummer ist auf den Seiten des Beiblatts für den Besitzer und der Kopie des Beiblatts zum Benutzerhandbuch vermerkt, die dem Kunden ausgehändigt und erläutert			
Kommentare:			
Montiert durch:			
Überprüft durch:			