



ROCK SOLID INDUSTRIES PTY LTD

MONTAGEANLEITUNG

Toyota Hilux 2016 S/C – CKD SmartCanopy

Authour: Wayne Hovelmeier





2/2/2016







Montageanleitung für Hilux 2016 Einzelkabine CKD SmartHardtop





Inhaltsverzeichnis









Inhaltsverzeichnis.....	1
Benötigte Werkzeuge.....	2
Zubehörkit.....	2
Orientierungsticker.....	3
Warnsymbole.....	3
Befestigung des CKD SmartHardtops am Fahrzeug.....	4-5

Benötigte Werkzeug:		
<u>Kategorie:</u>	<u>Anzahl:</u>	<u>Beispiel:</u>
Steckschlüssel & Zubehör	13er Stecknuss , Steckschlüssel	
Schraubenschlüssel	- No. 13 Schraubenschlüssel	
Bohrer	- Ø10mm Stahlbohrer	
Handbetriebene Bohrmaschine	- Elektrische oder schnurlose Handbohrmaschine	

<u>Zubehörkit (Bauteile)</u>		
Bauteile:	Anzahl:	Bsp:
<u>Schrauben:</u>		
Schraube M8 x 25	8	
<u>Muttern:</u>		
selbstsichernde Mutter M6	8	
<u>Unterlegscheiben:</u>		
M8 x 20 flache Unterlegscheibe	16	
Lastverteilerplatte	8	

ORIENTIERUNGSTICKER:

<u>ORIENTIERUNG:</u>	<u>FRONTBEREICH (RED):</u>	<u>HECKBEREICH (BLUE):</u>
LINKS		
RECHTS		

 <u>WARNUNG!</u> 		
<p>Stellen Sie sicher, dass nur die empfohlenen Werkzeuge während der Befestigung des Toyota Hilux DC 2016 Hardtops benutzt werden, um Schaden am Hardtop und Fahrzeug zu vermeiden.</p> <p>Achten Sie auf die Symbole, die auf mögliche Sicherheitshinweise während der Befestigung hinweisen und verwenden Sie eine entsprechende Schutzausrüstung, sowie die angegebenen Sicherheitsmaßnahmen.</p>	Klemmgefahr: bitte achten Sie auf Ihre Hände und Finger	
	Schwere Fracht: bitte richtig heben	
	Elektrische Gefahr: bitte mit Vorsicht benutzen	
	Gefahr durch Lärm: bitte nutzen Sie Ohrenschützer	
	Gefahr für die Augen: bitte tragen Sie eine Schutzbrille	
	Gefahr für die Hände: bitte tragen Sie Schutzhandschuhe	

Befestigung des CKD Hardtops am Fahrzeug

Warnung! Bitte halten Sie die nachstehenden Punkte ein, um Schaden am Hardtop und Fahrzeug während der Befestigung zu vermeiden!

1. Benutzen Sie nur die empfohlenen Werkzeuge, wie in der obigen Montageanleitung angegeben.
2. Benutzen Sie nur die Hardware, die im obigen Zubehörkit vorgesehen ist.
3. Gehen Sie mit allen CKD Hardtop Bauteilen sorgfältig nach dem Auspacken um.
4. Legen Sie CKD Hardtop Bauteile nicht auf raue Oberflächen, um Kratzer zu vermeiden.
5. Benutzen Sie niemals Aceton auf der Lackierung.



Schritt 1:

1. Packen Sie alle Komponenten und das Hardware Zubehörkit aus; stellen Sie sicher, dass alles berücksichtigt wurde, wie oben angegeben.
2. Wenn Sie Bauteile auspacken, legen Sie sie bitte auf eine geschützte Oberfläche (z. B. Schaum), um sicherzustellen, dass die Farbe nicht beschädigt oder verkratzt wird.

Schritt 2:

1. Entfernen Sie jeglichen Kabinenschutz, Überrollbügel, Abdeckplatte, etc.



Schritt 3:

1. Platzieren Sie das SmartHardtop auf der Ladefläche.
2. Positionieren Sie das SmartHardtop zentral auf der Ladefläche.

Bitte heben Sie vorsichtig, um mögliche Verletzungen zu vermeiden.

Es wird empfohlen, mindestens vier Personen zum Heben des Hardtops zu verwenden.



Schritt 4:

1. Verwenden Sie die unten aufgeführten Schlitz, um die Ladefläche für das Bohren zu markieren.
2. Sobald alle Bohrpositionen markiert sind, entfernen Sie den SmartCanopy™ aus der Ladefläche.

Bitte heben Sie vorsichtig, um mögliche Verletzungen zu vermeiden.

Es wird empfohlen, mindestens vier Personen zum Heben des Hardtops zu verwenden.



Schlitz, die für das Markieren auf der Ladefläche geeignet sind.

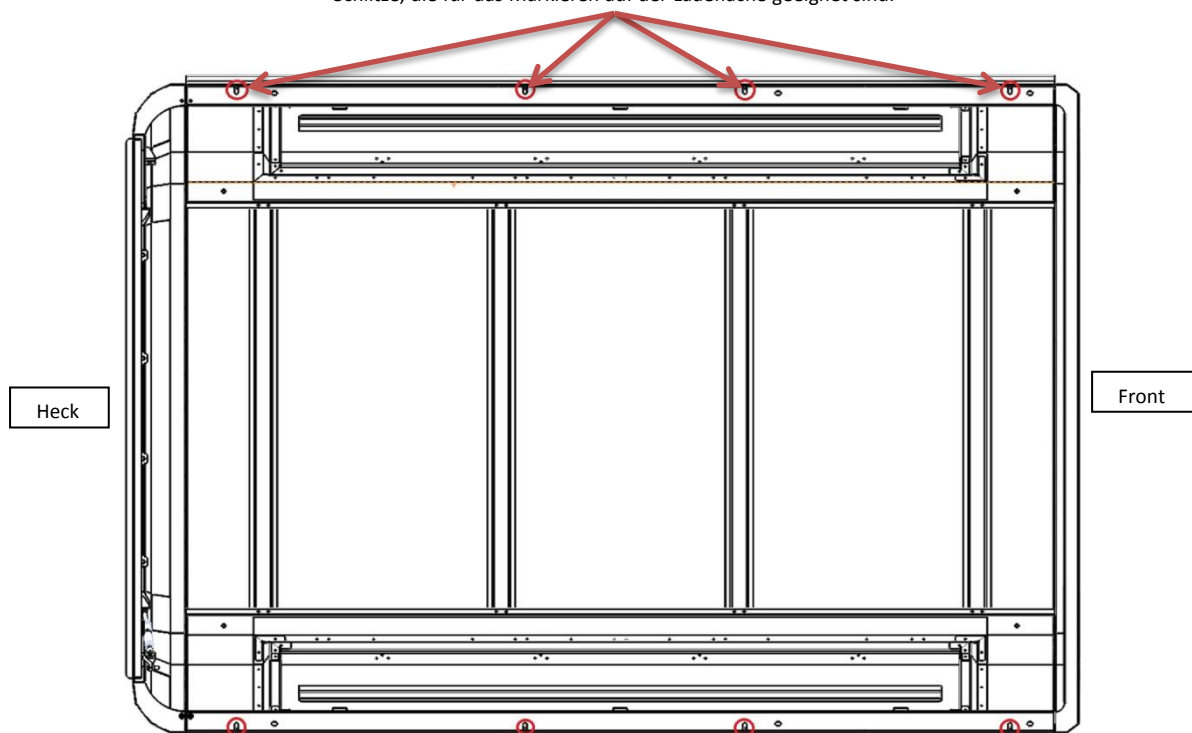

Schritt 5:

1. Benutzen Sie einen Ø10mm Bohrer und eine Bohrmaschine, um durch die Ladefläche entsprechend den markierten Bohrungspositionen zu bohren.
2. Achten Sie darauf, alle Lochkanten nach dem Bohren zu entgraten.
3. Entfernen Sie nach dem Bohren alle Stahlspäne.



Schritt 6:

1. Platzieren Sie das SmartHardtop auf der Ladefläche.
2. Positionieren Sie das SmartHardtop zentral auf der Ladefläche.
3. Verwenden Sie die M8 Schrauben, die M8-Unterlegscheiben, die Lastverteilerplatten und selbstsichernde M8 Muttern, um den SmartCanopy™, wie oben gezeigt lose zu befestigen.

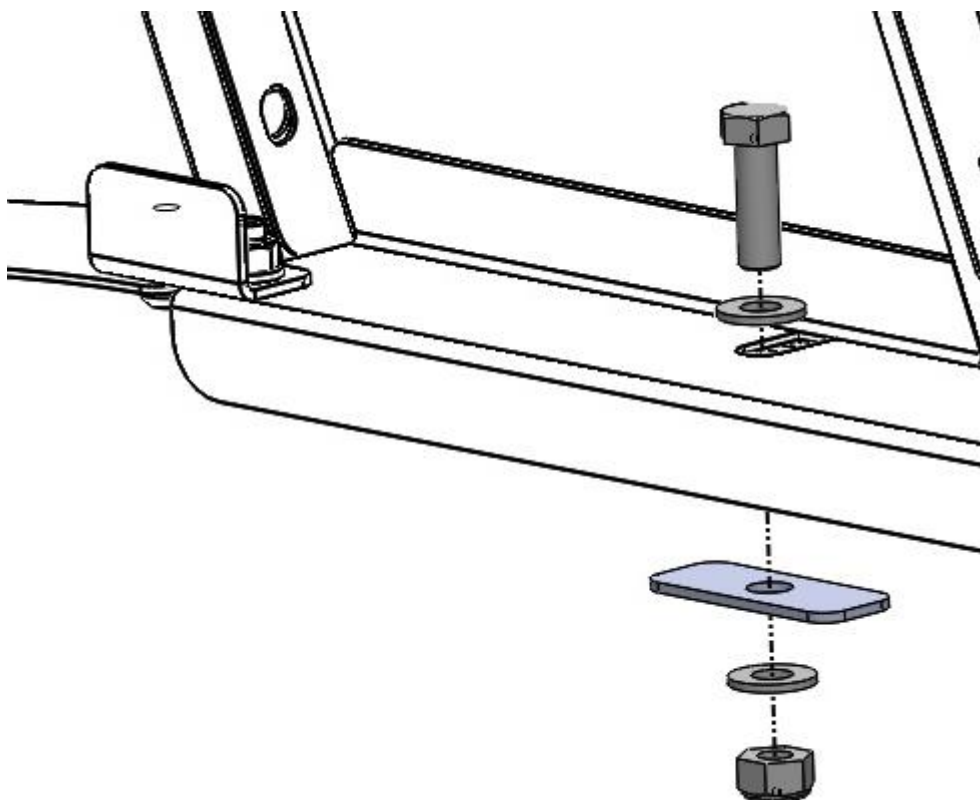

Schritt 7:

1. Überprüfen Sie die Positionierung des SmartCanopy™ erneut.
2. Ziehen Sie alle Schrauben und Muttern mit 25Nm fest.